

VALENA™ LIFE



ZMĚNÍ VÁŠ
KAŽDODENNÍ ŽIVOT



2022

ELEKTRONICKÁ VERZE



VALENA™ LIFE

**Evoluce,
která změní váš
každodenní život**

Naše know-how, získané
dlouholetými zkušenostmi,
se odráží v nové řadě
Valena Life, která je současně
nadčasová a přelomová.

Řada Valena Life splňuje
požadavky všech zákazníků.

OBSAH

1. VALENA LIFE – PŘEDSTAVENÍ	
– Inovace ve vývoji	2
– Design	4
– Svoboda výběru	6
– Dokonalé řešení pro všechny aplikace	14
2. VALENA IN'MATIC: NOVÝ MECHANISMUS A VÝHODY INSTALACE	16
3. TECHNOLOGIE	
– Spínače	20
– Ovládání osvětlení	22
– Multimediální řešení	24
– MyHOME inteligentní elektroinstalace	26
– Technologie a flexibilita v kanceláři	28
4. PRODUKTOVÉ STRANY	30



Valena™ Life

Inovace

ve vývoji

Řadou Valena Life přináší
Legrand nové elektronické
řešení pro nejmodernější
systémy.



Inovace



Valena IN'MATIC™ mechanismus

- Bezpečný
- Spolehlivý
- Odolný



Nová barevná provedení

- černá
- grafit



Nabíječka USB C 30 W

Umožňuje rychlé nabíjení mobilních zařízení (PC, tablety, chytré telefony) podporující technologii Power Delivery 3.0 až do 30 W, dle typu nabíjeného zařízení.

čtverec
ve čtverci
racionalismus
nadčasovost
jemnost
neutrálnost

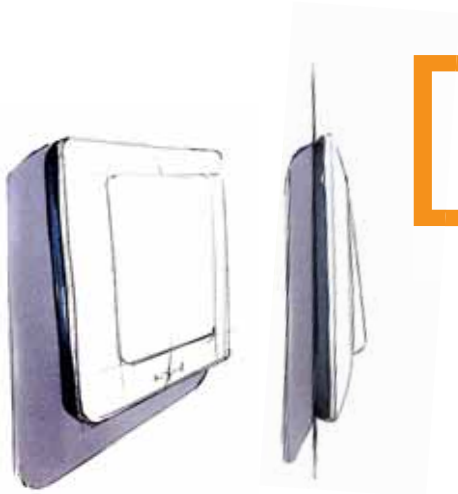

Design

Zaměření na detail

Valena Life obnovuje svůj sofistikovaný styl a znásobuje inovativní řešení. Moderní design nové řady odráží aktuální trendy: čtverec ve čtverci přináší jemný tvar a racionální provedení, čímž uspokojí různé potřeby a bezproblémově se přizpůsobí jakémukoliv prostředí.





Lehkost ve službách vašeho dotyku

Moderní konkávní krytka.



Světlá stránka štíhlosti

Zadní část rámečku působí odlehčeně.



Svoboda výběru

Široká škála barevných rámečků přináší esteticky vkusné vypínače, které se hodí do jakéhokoliv interiéru.





Svoboda výběru

Nadčasová klasika

Jednoduchost. Jemnost.
Provedení, která budou bezproblémově
ladit s vaším prostředím.



BÍLÁ



Svoboda výběru

Výrazná expresivnost

Bud'te odvážní.

Kreativní potisky a zářivé barvy přináší další rozměr do vašeho života. Dejte průchod své představivosti.



ČERNÁ



Svoboda výběru

Současná modernost

Moderní a rafinovaná kolekce,
která spojuje přirozenost s industriálním,
od imitací dřeva až po imitaci kovu.



MĚĎ





Valena™ Life

Dokonalé řešení

kamkoliv

Rozsáhlá řada možností je přizpůsobena jakýmkoliv očekáváním a se svojí elegancí a jednoduchostí je vhodným řešením do každé místnosti v bytovém či administrativním objektu.

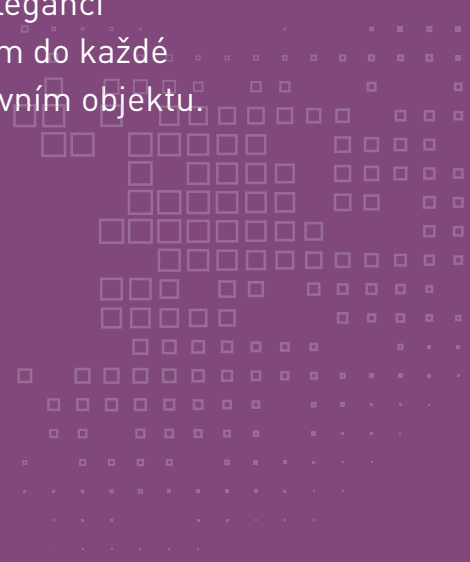

Více než 150 funkcí, elegantní, užitečné.

inovace



ZÁSUVKA 2P+T S USB-C
NABÍJEČKOU



TERMOSTATY

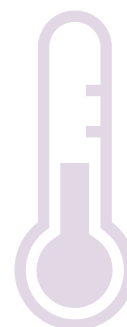

SPÍNAČE



STMÍVAČE



ZÁSUVKY



USB NABÍJEČKY



DVOJZÁSUVKY

Valena IN'MATIC™ Bezpečný Spolehlivý Robustní

MECHANISMUS V KRYTÍ IP 2X

Ochrana před dotykem se živými částmi po celou dobu instalace.

VĚTŠÍ UVOLŇOVACÍ TLAČÍTKA

Větší komfort při odpojování vodičů z automatických svorek.

IZOLOVANÁ MONTÁŽNÍ DESKA

Ochrana proti zásahu elektrickým proudem a zraněním.

inovace

DĚTSKÁ OCHRANA

Integrovaná v mechanismu.

Ochranná krytka

TESTOVACÍ BOD

Volný přístup pro měřicí zařízení bez potřeby demontáže z instalační krabice.

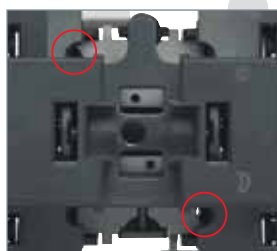

Detail spínače č. 1



Vysoká ochrana mechanismů před prachem, malováním a poškrábáním, dokonce i po instalaci. Není nutné odstranit ochranný kryt, i když se produkt používá před instalací rámečku.



VALENA IN'MATIC™ : lepší provedení a maximální kvalita spínačů, zásuvek a ostatních funkcí

Automatické svorky s barevným značením pro kabely



Rychlé připojování: jen několik sekund potřebných pro připojení vodičů.
Spolehlivost: garantované dlouhotrvající připojení.
Odpojení: rychlejší a jednodušší než u šroubových svorek.

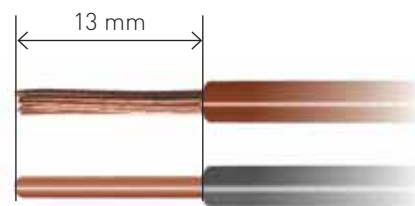

Vhodné pro pevné i slané vodiče.

LED signalizace



Podsvětlené funkce s LED technologií: úsporné řešení s dlouhou životností.



Dvojjásuvka

- Design**
moderní a odlehčený
- Horní zásuvka**
pootočená o 30°
- Svorky**
automatické
- Dětská ochrana**
integrována v mechanismu
- Plastová montážní deska**
pevná jako kovová
- Jen jedno objednávací číslo**
mechanismus dodáváný s krytkou



Valena IN'MATIC™

Jednoduše

Pečlivé provedení každého
komponentu umožňuje elektrikáři
rychlou a bezproblémovou montáž.

a rychleji

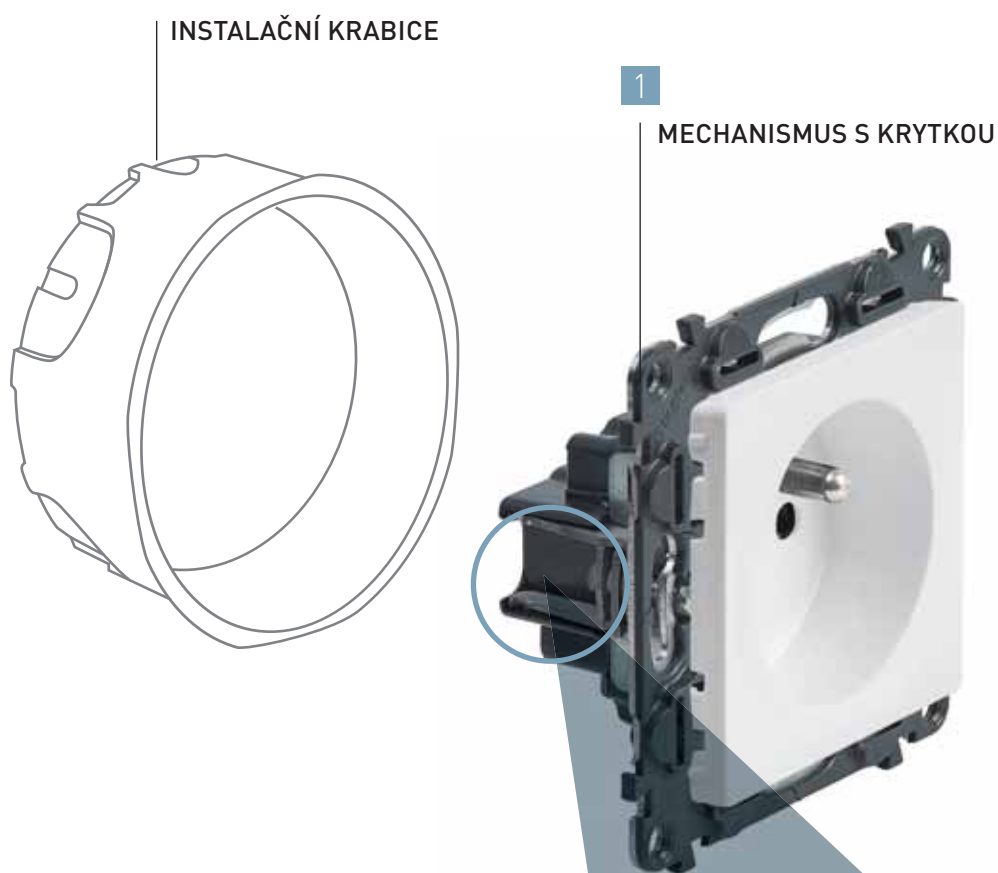

POSTUP INSTALACE

- 1 Mechanismus upevníte do instalační krabice pomocí šroubků nebo rozpěrek. Bezšroubová krytka je součástí mechanismu.
- 2 Instalaci dokončíte nacvaknutím rámečku na mechanismus.

Jen 2
otočení
šroubku

Inovativní dokovací systém pro vícenásobnou instalaci.

inovace



2

RÁMEČEK



Vizualizace finální instalace: dokonalé zapadnutí jednotlivých částí.

Díky inovativnímu dokovacímu systému do sebe při vícenásobné instalaci montážní rámečky dokonale zapadnou.

Nový systém garantuje stabilitu a pevnost mechanismů během kompletování.

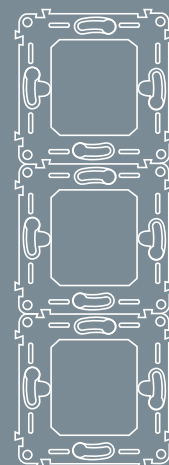

Vhodné pro horizontální i vertikální montáž.

Spínače

Kompletní
nabídka
pro residenční
a komerční
prostory

Široká škála řešení splňuje
všechny požadavky vašich
zákazníků.

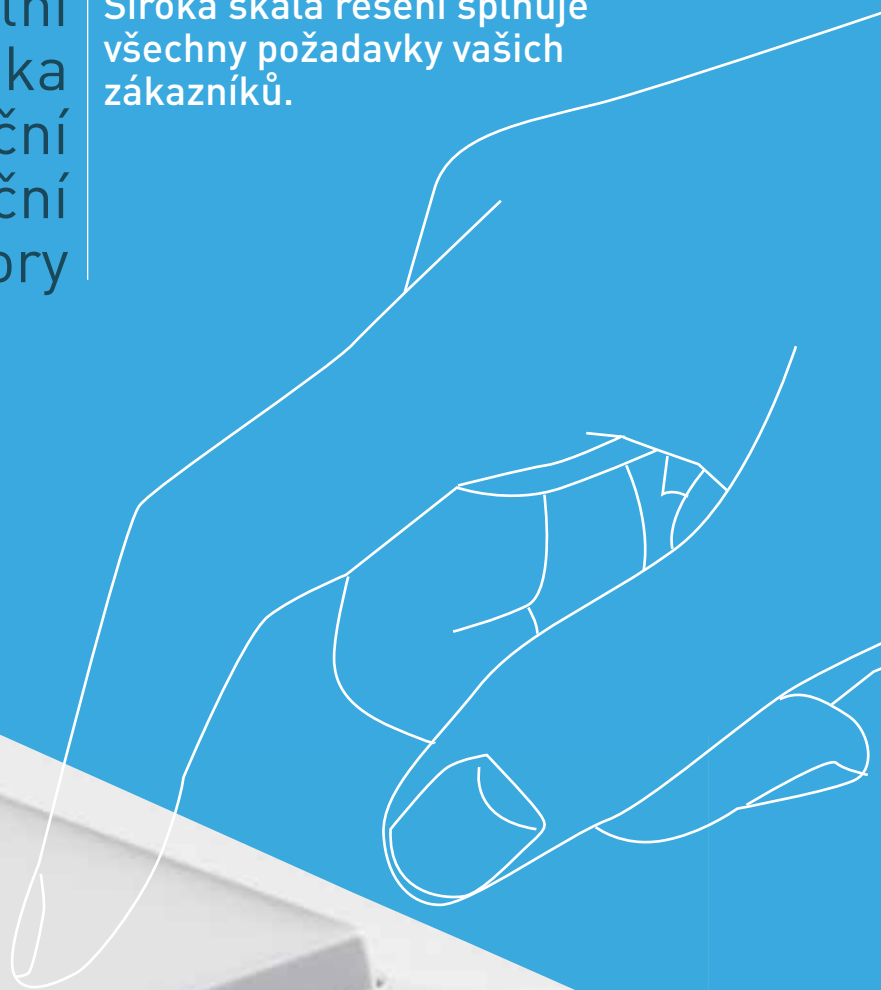
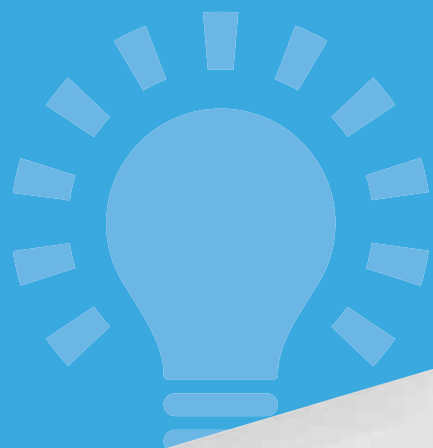



STŘÍDAVÝ PŘEPÍNAČ Č. 6
S PODSVĚTLENÍM

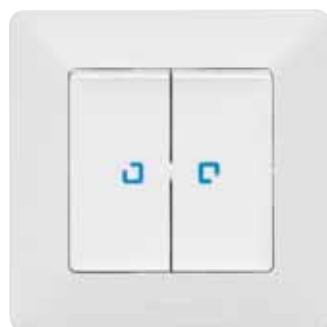

DVOJITÝ STŘÍDAVÝ PŘEPÍNAČ
Č. 6 + 6 S PODSVĚTLENÍM

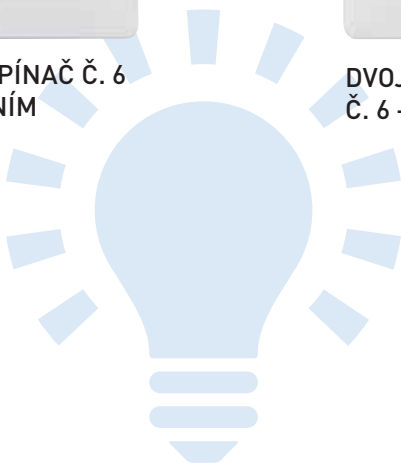

LED signalizace pro podsvětlené funkce

LED technologie zaručuje vysokou spolehlivost, dlouhou životnost a úsporu energie.

OCHRANA IP 44

Kompletní řada odolná vůči povětrnostním vlivům.



OVLÁDÁNÍ
OSVĚTLENÍ



POHYBOVÝ
SENZOR



KRYT IP 44

Vytvoří ze všech IN'MATIC mechanismů krytí IP 44.

Ovládání osvětlení

Kompletní řada
pro každý typ
osvětlení

Různá řešení
pro vaše pohodlí,
bezpečnost
a šetření energie.

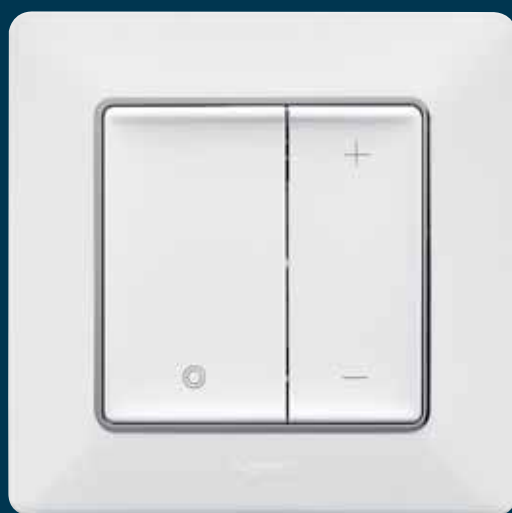

Nové stmívače: ovládání všech typů zátěží



TLAČÍTKOVÝ STMÍVAČ

Univerzální stmívač bez N-vodiče pro všechny typy zátěží, vhodný i pro stmívání LED žárovek.

Osvětlení jen tehdy, když je potřebné



POHYBOVÝ SENZOR

Ovládání osvětlení bez zbytečných ztrát v residenčních, komerčních a průmyslových objektech.



AUTOMATICKÉ NOČNÍ OSVĚTLENÍ

Osvětlení cesty v noci nebo za šera s možností zvukové signalizace v místě překážky.

Multimediální řešení

Všechna připojení
na dosah ruky

Jednoduché, flexibilní
a kvalitní.



NABÍJEČKA USB C 30 W

Umožňuje rychlé nabíjení
přenosných zařízení (tablety,
chytré telefony, sluchátka)
podporujících technologii Power
Delivery 3.0 bez nutnosti hledat
nabíječku. Postačí pouze kabel
USB C.



DATOVÉ, TELEVIZNÍ A AUDIO / VIDEO PŘIPOJENÍ

AUDIO / VIDEO ZÁSUVKY

INTERNET, HD VIDEO A HUDBA
Sortiment produktů, pomocí kterých elegantně propojíte počítač / tablet / domácí kino s HD televizorem resp. projektořem. Slouží i na propojení set-top-boxů a routerů.



ZÁSUVKA 3 x RCA

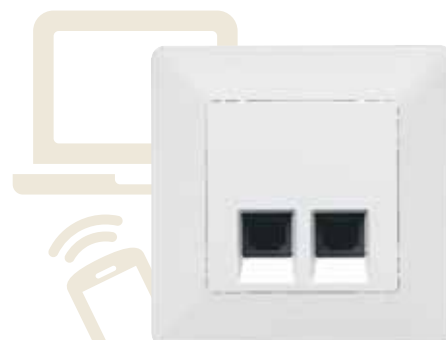

ZÁSUVKA 2 x RJ 45



ZÁSUVKA HDMI 1.4



ZÁSUVKA HD 15 + 3,5 mm JACK



ZÁSUVKA TV-RD-SAT

NABÍJEČKY

Už žádné zbytečné napájecí adaptéry. Nabíjejte snadno svá mobilní zařízení pomocí zabudovaných USB nabíječek přímo do elektroinstalace.



ZÁSUVKA 2P+T S USB C NABÍJEČKOU



NABÍJEČKA USB C 30W



NABÍJEČKA USB C+C



NABÍJEČKA USB A+C

Valena™ MyHOME

inteligentní elektroinstalace

Díky široké škále přístrojů MyHOME nabízí jednoduché a efektivní řešení pro zajištění komfortu, energetických a komunikačních potřeb jakéhokoliv bytu/domu. Inteligentní přístroje MyHOME přinášejí jednoduchý a snadný způsob

ovládání a pokročilé funkce, které by byly komplikované v běžné elektroinstalaci.

MyHOME může být ovládán i vzdáleně pomocí mobilního telefonu a aplikací Home + Control nebo DOOR ENTRY.



HOMETOUCH 7" DOTYKOVÝ PANEL

Přístroj pracuje jako dotykový panel pro ovládání inteligentní elektroinstalace MyHOME ale zároveň jako dotykový video telefon. Nastavení pro ovládání elektroinstalace probíhá automaticky synchronizací s přístrojem MYHOMESERVER1.

HOMETOUCH 7" DOTYKOVÝ PANEL



NAPÁJECÍ ZDROJ A/V SYSTÉMU



VSTUPNÍ VIDEO PANEL



TERMOSTAT



OVLÁDÁNÍ OSVĚTLENÍ A ŽALUZIÍ



NAPÁJECÍ ZDROJ AUTOMATIZACE



KOMUNIKAČNÍ SBĚRNICE



OVLÁDÁNÍ OSVĚTLENÍ



OVLÁDAČ SCÉNÁŘŮ



Aplikace HOME + CONTROL

- vzdálené ovládání
- nastavení scénářů a časových programů uživatelem



Aplikace Home + Project

- nastavení systému a profesionální správa instalací



Aplikace DOOR ENTRY for HOMETOUCH

- komunikace s návštěvou
- otvírání dveří
- kontrola kamer v systému
- ovládání zátěží



Internet



MYHOMESERVER1



DATOVÁ ZÁSUVKA RJ 45



USB NABÍJEČKA

Technologie
a flexibilita

v kanceláři

Open space kanceláře a sdílení pracovních míst (tzv. sharing) jsou výsledkem snahy optimalizovat produktivitu práce a zásadně ovlivňují způsob, jakým jsou navrhovány moderní kancelářské budovy.

Do popředí se dostává možnost flexibilního připojení na jakémkoliv místě.



Zapuštěné pracovní stanice pro kancelářské budovy

Spojení více než 200 funkcí řady Mosaic a designu Valena Life přináší estetické, funkční a kompaktní řešení pro kanceláře.

MONTÁŽNÍ DESKA DODÁVANÁ S RÁMEČKY VALENA LIFE V BÍLÉ A HLINÍKOVÉ BARVĚ



7 521 01 + 7 540 31



7 563 05 + 7 542 51



7 563 26 + 7 542 51



7 521 03 + 7 541 21

Přístroje jsou dodávány s krytkou a montážní deskou, bez rámečků.
Dodáváno s ochrannou krytkou pro malování.

Bal. Obj. č. Spínače 10 AX – 250 V~

Bal.	Obj. č.	Spínače 10 AX – 250 V~
		Spínač č. 1 Automatické svorky
15	7 521 01	Bílá
1	7 522 01	Běžová
1	7 523 01	Hliník
1	7 563 01	Černá
		Střídavý přepínač č. 6 Automatické svorky
1	7 521 06	Bílá
1	7 522 06	Běžová
1	7 523 06	Hliník
1	7 563 16	Černá
		Křížový přepínač č. 7 Šroubové svorky
1	7 521 07	Bílá
1	7 522 07	Běžová
1	7 523 07	Hliník
1	7 563 17	Černá
		Sériový spínač č. 5 Automatické svorky
1	7 521 05	Bílá
1	7 522 05	Běžová
1	7 523 05	Hliník
1	7 563 05	Černá
		Dvojitý střídavý přepínač č. 6+6 Automatické svorky
1	7 521 08	Bílá
1	7 522 08	Běžová
1	7 523 08	Hliník
1	7 563 08	Černá
		Trojité jednopólový spínač Šroubové svorky
1	7 521 03	Bílá
1	7 522 03	Běžová
1	7 523 03	Hliník
1	–	Černá (pouze krytka, obj. č. viz str. 84)
		Spínač č. 1 s orientačním podsvětlením Automatické svorky Dodávány s LED signálkou 0 676 84
1	7 521 10	Bílá
1	7 522 10	Běžová
1	7 523 10	Hliník
1	–	Černá (pouze krytka, obj. č. viz str. 84)
		Spínač č. 1 se signalizačním podsvětlením Automatické svorky Dodávány s LED signálkou 6 650 91
1	7 521 04	Bílá
1	7 522 04	Běžová
1	7 523 04	Hliník
1	–	Černá (pouze krytka, obj. č. viz str. 84)

Bal. Obj. č. Spínače 10 AX – 250 V~ (pokračování)

Bal.	Obj. č.	Spínače 10 AX – 250 V~ (pokračování)
		Střídavý přepínač č. 6 s orientačním podsvětlením Automatické svorky Dodávány s LED signálkou 0 676 86
1	7 521 26	Bílá
1	7 522 26	Běžová
1	7 523 26	Hliník
1	7 563 26	Černá
		Střídavý přepínač č. 6 s N Automatické svorky. Dodávány bez LED signálky. Možno použít pro orientační podsvětlení s LED 0 676 86 nebo pro signalizační podsvětlení s LED 0 676 88 Nutno doplnit o krytky:
1	7 520 10	Bílá 7 550 00 / 7 551 00 (podsvětlená)
		Běžová 7 550 01 / 7 551 01 (podsvětlená)
		Hliník 7 550 02 / 7 551 02 (podsvětlená)
		Černá 7 560 02 / 7 561 02 (podsvětlená)
		Křížový přepínač č. 7 s orientačním podsvětlením Šroubové svorky Dodávány s LED signálkou 6 650 90
1	7 521 48	Bílá
1	7 522 48	Běžová
1	7 523 48	Hliník
1	–	Černá (pouze krytka, obj. č. viz str. 84)
		Sériový spínač č. 5 s orientačním podsvětlením Automatické svorky Dodávány s LED signálkami 0 676 84
1	7 521 28	Bílá
1	7 522 28	Běžová
1	7 523 28	Hliník
1	–	Černá (pouze krytka, obj. č. viz str. 84)
		Dvojitý střídavý přepínač č. 6+6 s orientačním podsvětlením Automatické svorky Dodávány s LED signálkami 0 676 86
1	7 521 09	Bílá
1	7 522 09	Běžová
1	7 523 09	Hliník
1	7 563 19	Černá
		Spínače 16 AX – 250 V~
		Střídavý přepínač č. 6 Automatické svorky. Možno použít pro orientační podsvětlení s LED 0 676 86. Nutno doplnit o krytky:
1	7 520 27	Bílá 7 550 00 / 7 551 00 (podsvětlená)
		Běžová 7 550 01 / 7 551 01 (podsvětlená)
		Hliník 7 550 02 / 7 551 02 (podsvětlená)
		Černá 7 560 02 / 7 561 02 (podsvětlená)
		Dvojpólový spínač Šroubové svorky
1	7 521 02	Bílá
1	7 522 02	Běžová
1	7 523 02	Hliník
1	7 563 22	Černá

Objednávací čísla červeně: Nové výrobky.

Valena™ Life

spínače, tlačítka









7 521 14 + 7 540 71



7 563 11 + 7 542 71

Přístroje jsou dodávány s krytkou a montážní deskou, bez rámečků. Dodáváno s ochrannou krytkou pro malování.

Bal.	Obj. č.	Spínače 16 AX – 250 V \sim
1	7 520 41	Dvojpólový spínač č. 2 se signalizačním podsvětlením Šroubové svorky Dodáván s LED signálkou 6 650 91 Nutno doplnit o krytky: <ul style="list-style-type: none"> <input type="checkbox"/> Bílá 7 550 40 (min. balení 1 ks) <input type="checkbox"/> Běžová 7 550 41 (min. balení 1 ks) <input type="checkbox"/> Hliník 7 550 42 (min. balení 1 ks) 
1	7 521 11	Tlačítka 6 A – 250 V\sim Tlačítko s přepínacím kontaktem Automatické svorky <ul style="list-style-type: none"> <input type="checkbox"/> Bílá <input type="checkbox"/> Běžová <input type="checkbox"/> Hliník <input type="checkbox"/> Černá 
1	7 522 11	
1	7 523 11	
1	7 563 11	
1	7 521 15	Tlačítko s přepínacím kontaktem, symbol zvonku Automatické svorky <ul style="list-style-type: none"> <input type="checkbox"/> Bílá <input type="checkbox"/> Běžová <input type="checkbox"/> Hliník <input type="checkbox"/> Černá (pouze krytka, obj. č. viz str. 84) 
1	7 522 15	
1	7 523 15	
1	–	
1	7 521 12	Tlačítko s přepínacím kontaktem a orientačním podsvětlením Automatické svorky Dodáván s LED signálkou 0 676 86 <ul style="list-style-type: none"> <input type="checkbox"/> Bílá <input type="checkbox"/> Běžová <input type="checkbox"/> Hliník <input type="checkbox"/> Černá 
1	7 522 12	
1	7 523 12	
1	7 563 32	
1	7 521 16	Tlačítko s přepínacím kontaktem a orientačním podsvětlením, symbol zvonku Automatické svorky Dodáván s LED signálkou 0 676 86 <ul style="list-style-type: none"> <input type="checkbox"/> Bílá <input type="checkbox"/> Běžová <input type="checkbox"/> Hliník 
1	7 522 16	
1	7 523 16	
1	7 521 14	Tlačítko s přepínacím kontaktem, orientačním podsvětlením a držákem štítků Automatické svorky Dodáván s 12 V LED signálkou 0 676 87 Vybavené průhledným krytem <ul style="list-style-type: none"> <input type="checkbox"/> Bílá <input type="checkbox"/> Běžová <input type="checkbox"/> Hliník 
1	7 521 18	Tlačítko dvojité s přepínacím kontaktem Automatické svorky <ul style="list-style-type: none"> <input type="checkbox"/> Bílá <input type="checkbox"/> Běžová <input type="checkbox"/> Hliník <input type="checkbox"/> Černá 
1	7 522 18	
1	7 523 18	
1	7 563 18	

Valena™ Life

stmívače





7 521 60 + 7 540 01



7 523 62 + 7 541 31

Přístroje jsou dodávány s krytkou a montážní deskou, bez rámečků. Dodáváno s ochrannou krytkou pro malování.

Bal.	Obj. č.	Stmívače 230 V \sim – 50 Hz
1	7 521 60	Vybavené přepětovou ochranou a ochranou proti zkratu. Zapnutí na poslední nastavenou úroveň. Možnost ovládání nepodsvětlenými tlačítky, každým tlačítkem je možné Zap/Vyp, resp. stmívat. Otočný stmívač bez N vodiče Stmívání: – stmívatelné LED nebo kompaktní žárovky: 5 W – 75 W (max 10 žárovek) – halogenové žárovky nebo žárovky s přímo stmívatelným feromagnetickým nebo elektronickým transformátorem či předřadníkem: 5 VA – 300 VA – halogenové a klasické žárovky 230 V: 5 W – 300 W <ul style="list-style-type: none"> <input type="checkbox"/> Bílá <input type="checkbox"/> Běžová <input type="checkbox"/> Hliník <input type="checkbox"/> Černá 
1	7 522 60	
1	7 523 60	
1	7 563 60	
1	7 521 62	Tlačítkový stmívač bez N vodiče Stmívání: – stmívatelné LED nebo kompaktní žárovky: 3 W – 75 W (max 10 žárovek) – halogenové žárovky s feromagnetickým nebo elektronickým transformátorem: 3 VA – 400 VA – žárovkové trubice s přímo stmívatelným předřadníkem: 3 VA – 200 VA halogenové a klasické žárovky 230 V: 3 W – 400 W <ul style="list-style-type: none"> <input type="checkbox"/> Bílá <input type="checkbox"/> Běžová <input type="checkbox"/> Hliník <input type="checkbox"/> Černá 
1	7 522 62	
1	7 523 62	
1	7 563 82	
1	7 520 67	Stmívač s N vodičem pro předřadníky 1–10 V Šroubové svorky Pro žárovky s předřadníkem 1 – 10 V: 600 VA Nutno doplnit o krytky: <ul style="list-style-type: none"> <input type="checkbox"/> Bílá 7 548 90 (min. balení 1 ks) <input type="checkbox"/> Běžová 7 548 91 (min. balení 1 ks) <input type="checkbox"/> Hliník 7 548 92 (min. balení 1 ks) <input type="checkbox"/> Černá 7 568 92 (min. balení 1 ks) 

Valena™ Life

PIR pohybové senzory



7 521 70 + 7 540 71



7 522 70 + 7 541 11

Přístroje jsou dodávány s krytkou a montážní deskou, bez rámečků (str. 88).
Dodáváno s ochrannou krytkou pro malování.

Bal.	Obj. č.	PIR pohybové senzory – 2 vodičové zapojení
1	7 521 70	<p>PIR technologie, oblast detekce a max. zátěž viz str. 33 IP 41 Doporučená výška instalace: 1,2 m Max. 2 senzory lze zapojit paralelně: – nutno dodržet min. zátěž (1 senzor = 3 W, 2 senzory = 10 W) – max. délka kabeláže mezi senzory 50 m Nastavitelná úroveň osvětlení pro detekci: 5 – 1 275 luxů Nastavitelná doba sepnutí: od 10 s do 10 min. Optimální vzdálenost mezi 2 senzory: 6 m Spotřeba 0,02 W v klidovém stavu Instalace do zapuštěné krabice min. hloubky 40 mm nebo na povrch s krabicemi viz str. 45</p> <p>Senzor bez manuálního ovládání</p> <p> <input type="checkbox"/> Bílá <input type="checkbox"/> Běžová <input type="checkbox"/> Hliník</p> <p>Senzor s manuálním ovládáním Stav senzoru ZAPNOUT/AUTO/VYPNOUT</p> <p> <input type="checkbox"/> Bílá <input type="checkbox"/> Běžová <input type="checkbox"/> Hliník</p> <p>Kompenzátor pro 2vodičové senzory Zapojení paralelně co nejbližší k zátěži Používá se v následujících případech: – zátěž je nižší než požadovaná min. zátěž senzoru – blikání zátěže (E26 zářivky, feromag. trafo...) – dlouhá kabeláž – zátěž mírně svítí, i když je napájení vypnuté – okruh je spínán podsvětleným spínačem</p> <p>PIR pohybové senzory – 3 vodičové zapojení PIR technologie, oblast detekce a max. zátěž viz str. 33 IP 41 Doporučená výška instalace: 1,2 m Senzory nelze zapojit paralelně Nastavitelná úroveň osvětlení pro detekci: 5 – 1 275 luxů Nastavitelná doba sepnutí: od 10 s do 10 min. Optimální vzdálenost mezi 2 senzory: 6 m Spotřeba v klidovém stavu: max. 0,55 W Instalace do zapuštěné krabice min. hloubky 40 mm nebo na povrch s krabicemi viz str. 45</p> <p> <input type="checkbox"/> Bílá <input type="checkbox"/> Běžová <input type="checkbox"/> Hliník <input type="checkbox"/> Černá</p>
1	7 522 70	
1	7 523 70	
1	7 521 72	<p><input type="checkbox"/> Bílá <input type="checkbox"/> Běžová <input type="checkbox"/> Hliník</p>
1	7 522 72	
1	7 523 72	
1	0 401 39	<p>Kompenzátor pro 2vodičové senzory Zapojení paralelně co nejbližší k zátěži Používá se v následujících případech: – zátěž je nižší než požadovaná min. zátěž senzoru – blikání zátěže (E26 zářivky, feromag. trafo...) – dlouhá kabeláž – zátěž mírně svítí, i když je napájení vypnuté – okruh je spínán podsvětleným spínačem</p>
1	7 521 73	<p><input type="checkbox"/> Bílá <input type="checkbox"/> Běžová <input type="checkbox"/> Hliník <input type="checkbox"/> Černá</p>
1	7 522 73	
1	7 523 73	
1	7 563 73	

Pohybové senzory

PIR pohybové senzory pro venkovní a vnitřní použití



0 489 71



0 489 42



0 489 43



0 697 40



0 489 48

PIR pohybové senzory pro vnitřní prostory

Bal.	Obj. č.	PIR pohybové senzory pro vnitřní prostory
1	0 489 41	<p>PIR technologie, oblast detekce a max. zátěž viz str. 33 Doporučená výška instalace: 2,5 m 3vodičové zapojení, lze spojovat paralelně Nastavitelná úroveň osvětlení pro detekci: 10 – 1 275 luxů Nastavitelná doba sepnutí: od 5 s do 30 min. Optimální vzdálenost mezi 2 senzory: 6 m Spotřeba 0,75 W v klidovém režimu Stropní zapuštěná montáž přímo do podhledu pomocí montážních úchytů (v balení), IP 41. Montážní otvor Ø 65 mm</p>
1	0 489 48	<p>Stropní povrchová montáž, IP41</p>
1	0 489 42	<p>Nástěnná povrchová montáž, IP 42</p>



PIR pohybové senzory pro venkovní prostory

Bal.	Obj. č.	PIR pohybové senzory pro venkovní prostory
1	0 697 40	<p>Nástěnná nebo stropní povrchová montáž PIR technologie, oblast detekce a max. zátěž viz str. 33, výklopná hlava Doporučená výška instalace: 2,5 m 3vodičové zapojení, lze spojovat paralelně IP 55 Nastavitelná úroveň osvětlení pro detekci: 1 – 1 275 luxů Nastavitelná doba sepnutí: od 12 s do 16 min. Optimální vzdálenost mezi 2 senzory: 6 m Spotřeba 0,4 W v klidovém režimu Povrchová montáž přímo na strop nebo zeď</p> <p><input type="radio"/> Šedá <input type="radio"/> Běžová</p>
1	0 697 80	
1	0 489 43	<p>Nástěnná povrchová montáž PIR technologie, oblast detekce a max. zátěž viz str. 33</p> <p>Doporučená výška instalace 2,5 m 3vodičové zapojení, lze spojovat paralelně IP 55 Nastavitelná úroveň osvětlení pro detekci: 10 – 1 275 luxů Nastavitelná doba sepnutí: od 10 s do 10 min. Optimální vzdálenost mezi 2 senzory: 10 m Spotřeba 0,75 W v klidovém režimu Povrchová montáž přímo na zeď</p>



řízení osvětlení – pohybové senzory Legrand

tabulka zátěží a oblasti detekce

Tabulka zátěží pohybových senzorů Legrand

Obj. č.																					
0 489 41	1000 W, 4,3 A	500 VA, 2,1 A	5x (2x36 W), 2,1 A	250 VA, 1,1 A	500 VA, 2,1 A	5x (2x36 W), 2,1 A	250 W, 1,1 A	250 VA, 1,1 A	250 VA, 1,1 A	250 VA, 1,1 A	250 VA, 1,1 A	250 VA, 1,1 A	250 VA, 1,1 A	250 VA, 1,1 A	250 VA, 1,1 A	250 VA, 1,1 A	250 VA, 1,1 A	250 VA, 1,1 A	250 VA, 1,1 A	250 VA, 1,1 A	
0 489 48	1000 W, 4,3 A	500 VA, 2,1 A	5x (2x36 W), 2,1 A	250 VA, 1,1 A	500 VA, 2,1 A	5x (2x36 W), 2,1 A	250 W, 1,1 A	250 VA, 1,1 A	250 VA, 1,1 A	250 VA, 1,1 A	250 VA, 1,1 A	250 VA, 1,1 A	250 VA, 1,1 A	250 VA, 1,1 A	250 VA, 1,1 A	250 VA, 1,1 A	250 VA, 1,1 A	250 VA, 1,1 A	250 VA, 1,1 A	250 VA, 1,1 A	
0 489 42	1000 W, 4,3 A	500 VA, 2,1 A	5x (2x36 W), 2,1 A	250 VA, 1,1 A	500 VA, 2,1 A	5x (2x36 W), 2,1 A	250 W, 1,1 A	250 VA, 1,1 A	250 VA, 1,1 A	250 VA, 1,1 A	250 VA, 1,1 A	250 VA, 1,1 A	250 VA, 1,1 A	250 VA, 1,1 A	250 VA, 1,1 A	250 VA, 1,1 A	250 VA, 1,1 A	250 VA, 1,1 A	250 VA, 1,1 A	250 VA, 1,1 A	
0 489 43	1000 W, 4,3 A	500 VA, 2,1 A	5x (2x36 W), 2,1 A	250 VA, 1,1 A	500 VA, 2,1 A	5x (2x36 W), 2,1 A	250 W, 1,1 A	250 VA, 1,1 A	250 VA, 1,1 A	250 VA, 1,1 A	250 VA, 1,1 A	250 VA, 1,1 A	250 VA, 1,1 A	250 VA, 1,1 A	250 VA, 1,1 A	250 VA, 1,1 A	250 VA, 1,1 A	250 VA, 1,1 A	250 VA, 1,1 A	250 VA, 1,1 A	
0 697 40 0 697 80	2000 W, 8,5 A	2000 VA, 8,5 A	5x (2x36 W), 2,1 A	2000 VA, 8,5 A	2000 VA, 8,5 A	5x (2x36 W), 2,1 A	1000 VA, 4,3 A	2000 VA, 8,5 A	1000 VA, 4,3 A	2000 VA, 8,5 A	1000 VA, 4,3 A	200 W, 0,9 A									
7 52x 70 7 52x 72	3-250 W, 1 A	3-250 VA, 1 A	3-250 W, 1 A	3-250 VA, 1 A	3-250 VA, 1 A	3-250 W, 1 A	3-100 W, 0,4 A	3-250 VA, 1 A	3-250 VA, 1 A	3-250 VA, 1 A	3-100 W, 0,4 A										
7 52x 73	400 W, 1,8 A	200 VA, 0,8 A	150 VA, 0,6 A	200 VA, 0,8 A	200 VA, 0,8 A	150 VA, 0,6 A	50 W, 0,8 A	200 VA, 0,8 A	200 VA, 0,8 A	200 VA, 0,8 A	50 W, 0,2 A										

Oblast detekce

- tmavě červená barva – chůze proti senzoru
- světle červená barva – chůze napříč oblastí detekce

Obj. č. 0 489 41 a 0 489 48

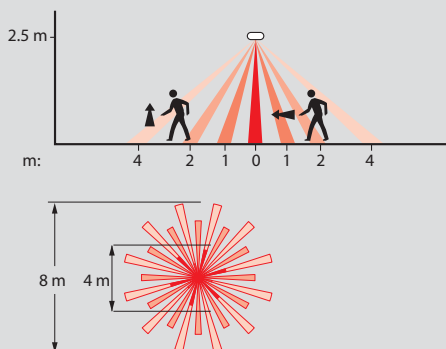

Obj. č. 0 489 42

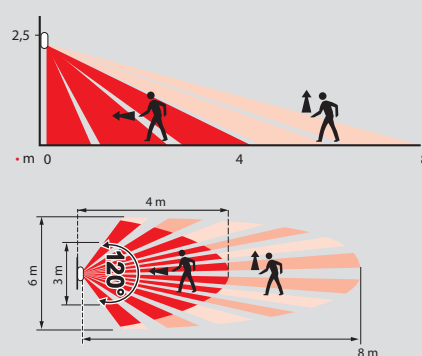

Obj. č. 0 697 80 a 0 697 40

Stropní montáž

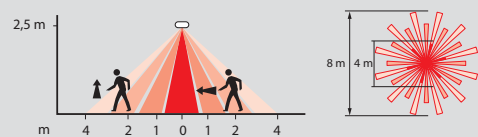

Senzory Valena Life obj. č. 7 52x 70, 7 52x 72, 7 52x 73 a 0 675 77 (KNX)

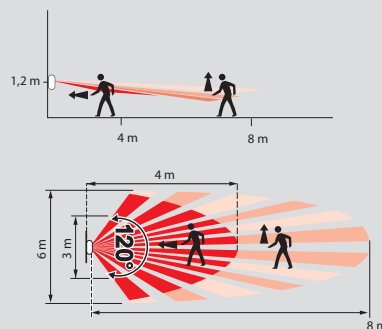

Nástěnná montáž

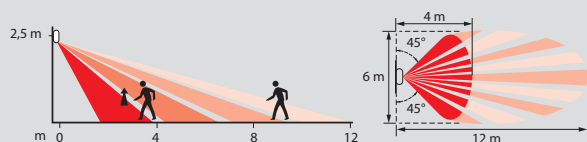

Obj. č. 0 489 43

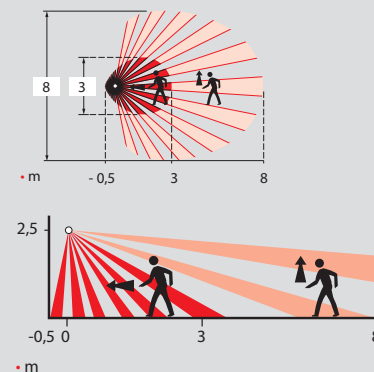



VALENA™

LIFE

WITH
Netatmo

Objevte chytrou domácnost **LEGRAND SMART HOME**



Nastavte si **scénáře** a jednoduše je upravujte **podle nálady**



Celý dům pod kontrolou v mobilní aplikaci



Ovládejte váš domov pomocí hlasových příkazů



Mějte přehled o **spotřebě elektrické energie**



Valena™ Life

termostaty, ovladače rolet a markýz, kartové spínače



7 520 25 + 7 551 60 + 7 540 81



7 521 29 + 7 541 21



7 523 33 + 7 541 31



RGTT1B

Přístroje jsou dodávány s krytkou a montážní deskou, bez rámečků. Dodáváno s ochrannou krytkou pro malování.

Bal.	Obj. č.	Termostaty
		Pokojevý termostat Šroubové svorky. Vhodný i pro řízení stropního a podlahového topení. Regulace: 5 °C – 30 °C . Citlivost regulace: ± 0,5 °C Napájení 230 V~ 50/60 Hz Výstup: Spínací kontakt Přepínání mezi režimy pro zapojení s topením, klimatizací nebo úplné vypnutí termostatu.
1	7 521 33	<input type="checkbox"/> Bílá
1	7 522 33	<input type="checkbox"/> Běžová
1	7 523 33	<input type="checkbox"/> Hliník
1	7 563 33	<input type="checkbox"/> Černá
		Termostat pro podlahové topení Šroubové svorky. Výstup: Spínací kontakt 16 A, 230 V~. Nastavitelný rozsah: 10 °C – 60 °C Dodáváno s podlahovým čidlem (kabel 4m)
1	7 521 34	<input type="checkbox"/> Bílá
1	7 522 34	<input type="checkbox"/> Běžová
1	7 523 34	<input type="checkbox"/> Hliník
1	7 563 34	<input type="checkbox"/> Černá
		Programovatelný termostat Týdenní programování – regulace 0 °C až 40 °C. Citlivost regulace ± 0,5 °C. Spínaná zátěž při 230 V~: – 6A odporová zátěž Podlahové čidlo nutno objednat zvlášť. Hloubka instalační krabice min. 50 mm
1	RGTT1B	<input type="checkbox"/> Bílá
1	RGTT1BE	<input type="checkbox"/> Běžová
1	RGTT1H	<input type="checkbox"/> Hliník
1	RGTT1HC	<input type="checkbox"/> Černá
		Podlahová čidla*
1	RGSK8100K-2PS-4	Podlahové čidlo PVC 4m
1	RGSK8100K-2PS-5	Podlahové čidlo PVC 5m
Bal.	Obj. č.	Ovládání ventilátoru
		Přepínač ovládání ventilátoru (0, 1, 2, 3) Přístroj dodáván s krytkou. Šroubové svorky Kategorie užití: do 2,5 kW při AC-23A resp. 20 A při AC-21A
1	7 521 32	<input type="checkbox"/> Bílá
1	7 522 32	<input type="checkbox"/> Běžová
1	7 523 32	<input type="checkbox"/> Hliník
		Ovládání rolet a markýz 10 A – 250 V~
		Spínač ovládání Automatické svorky Pro přímé ovládání motoru Nelze použít pro centrální ovládání více žaluzií. Pro centrální ovládání použijte systém MyHOME_UP viz online katalog Valena Life na www.legrand.cz .
5	7 521 29	<input type="checkbox"/> Bílá
1	7 522 29	<input type="checkbox"/> Běžová
5	7 523 29	<input type="checkbox"/> Hliník
1	7 563 29	<input type="checkbox"/> Černá
		Tlačítko ovládání Automatické svorky Pro blok elektroniky Není určen pro přímé ovládání motoru. Nelze použít pro centrální ovládání více žaluzií. Pro centrální ovládání použijte systém MyHOME_UP viz online katalog Valena Life na www.legrand.cz .
5	7 521 30	<input type="checkbox"/> Bílá
1	7 522 30	<input type="checkbox"/> Běžová
5	7 523 30	<input type="checkbox"/> Hliník
1	7 563 30	<input type="checkbox"/> Černá
		Kartové spínače
		Elektronický kartový spínač Šroubové svorky Pro použití s relé nebo stykačem. Sepne elektrický obvod po zasunutí hotelové karty obj.č. 0 898 06 nebo po odstranění vodicích zarážek i jiné klasické karty šířky 54 mm. Vypíná 30 s po vyjmutí karty. Napájení: 230 V~ Zátěž: 1,5 – 30 VA
1	7 520 25	Nutno doplnit o krytky: <input type="checkbox"/> Bílá 7 551 60 (min. balení 1 ks) <input type="checkbox"/> Běžová 7 551 61 (min. balení 1 ks) <input type="checkbox"/> Hliník 7 551 62 (min. balení 1 ks)
1	0 898 06	Hotelová karta s držákem štítků

* – nelze kombinovat s podlahovými termostaty 752133/752233/752333 a 752134/752234/752334

Pro centrální a skupinové ovládání žaluzií použijte systém MyHOME_Up – online katalog Valena Life na www.legrand.cz.



7 531 80 + 7 540 91



7 533 20 + 7 541 31



7 531 86

Přístroje jsou dodávány s krytkou a montážní deskou, bez rámečků.
Krytí IP 2X. Dodáváno s ochrannou krytkou pro malování.

Bal.	Obj. č.	Zásuvky 16 A – 250 V \sim
		2P + T s dětskou ochranou Automatické svorky
15	7 531 80	<input type="checkbox"/> Bílá
1	7 532 80	<input type="checkbox"/> Běžová
1	7 533 80	<input type="checkbox"/> Hliník
1	7 563 80	<input type="checkbox"/> Černá
		2P + T nezáměnná červená s dětskou ochranou Automatické svorky. Dodávána s červenou krytkou Adaptér na vidlici 0 502 99
1	7 531 91	<input type="checkbox"/> Červená
		2P + T červená s dětskou ochranou Dodávána s krytkou Automatické svorky
1	7 531 89	<input type="checkbox"/> Červená
		Německý standard
		2P + T s dětskou ochranou Automatické svorky
1	7 531 20	<input type="checkbox"/> Bílá
1	7 532 20	<input type="checkbox"/> Běžová
1	7 533 20	<input type="checkbox"/> Hliník
1	7 563 20	<input type="checkbox"/> Černá

Bal.	Obj. č.	Zásuvky 16 A – 250 V \sim
		Dvojjzásuvka s horní zásuvkou pootočenou o 30°. Kompletní produkt s krytem a rámečkem. Automatické svorky.
		Dvojjzásuvky 2 x 2P + T s dětskou ochranou
5	7 531 86	<input type="checkbox"/> Bílá
1	7 532 86	<input type="checkbox"/> Běžová
1	7 533 86	<input type="checkbox"/> Hliník
1	7 563 76	<input type="checkbox"/> Černá
		Zásuvky s integrovanou přepětovou ochranou III. stupně
		Ochranná zásuvka slouží k ochraně všech druhů elektrických zařízení připojených k rozvodu NN proti pulsnímu přepětí. Podmínkou dokonalé ochrany je správné uzemnění ochrany a instalace víceúrovňové ochrany podle doporučení souvisejících norem. Jmenovité napětí: 230V/50 Hz. Jmenovitý proud: 16 A. Jmenovitý výbojový proud (8/20 ms): 1,5 kA. Maximální výbojový proud (8/20 ms): 5kA Ochranná úroveň: znak $\leq 0,9$ kV (L/N), $\leq 1,5$ kV (L(N)/PE). Zkušební napětí: 3 kV. Signalizace poruchy: optická. Při poruše a odpojení ochranného modulu se rozsvítí kontrolka na plastovém krytu zásuvky. V tomto případě již nejsou zařízení připojená k zásuvce chráněna proti pulsnímu přepětí a zásuvku je nutné neprodleně vyměnit.
		2P + T s přepětovou ochr. III. st., třídy D Dětská ochrana. Automatické svorky.
1	S 7 531 80	<input type="checkbox"/> Bílá
1	S 7 532 80	<input type="checkbox"/> Běžová
1	S 7 533 80	<input type="checkbox"/> Hliník
1	S 7 563 80	<input type="checkbox"/> Černá
		Dvojjzásuvky 2 x 2P + T s přepětovou ochr. III. st., třídy D Dětská ochrana. Automatické svorky.
1	S 7 531 86	<input type="checkbox"/> Bílá
1	S 7 532 86	<input type="checkbox"/> Běžová
1	S 7 533 86	<input type="checkbox"/> Hliník
1	S 7 563 76	<input type="checkbox"/> Černá

Valena™ Life

USB nabíječky a integrovaná svítidla



7 531 55 + 7 540 71



7 531 36 + 7 540 01



7 521 74 + 7 540 91



7 520 69 + 7 541 21

Přístroje jsou dodávány s krytkou a montážní deskou, bez rámečku. Krytí IP 2X. Dodáváno s ochrannou krytkou pro malování.

Bal.	Obj. č.	USB nabíječky
		Zásuvka 2P+T s USB-C nabíječkou Smišená zásuvka složená z: – zásuvka 2P+T – 16 A – 250 VA – jednoduchá zásuvka USB s konektorem typu C – 5 V – 1,5 A – 7,5 W Dodáváno s krytkou, bez kabelu
1	7 531 36	<input type="checkbox"/> Bílá
1	7 532 36	<input type="checkbox"/> Běžová
1	7 533 36	<input type="checkbox"/> Hliník
1	7 563 36	<input type="checkbox"/> Černá
		USB nabíječka dvojitá typ A+A 2 x USB 2400 mA (celkem) Pro nabíjení MP3 a MP4 přehrávačů, tabletů, smartphonů Spotřeba v pasivním režimu < 0,1 W Dodáváno s krytkou, bez kabelu
5	7 531 12	<input type="checkbox"/> Bílá
5	7 532 12	<input type="checkbox"/> Běžová
5	7 533 12	<input type="checkbox"/> Hliník
1	7 563 12	<input type="checkbox"/> Černá
		USB nabíječka dvojitá typ A+C 5V – 3A – 15W Pro nabíjení MP3 a MP4 přehrávačů, tabletů, smartphonů Spotřeba v pasivním stavu menší než 0,07 W Dodáváno s krytkou bez kabelu
1	7 531 06	<input type="checkbox"/> Bílá
1	7 532 06	<input type="checkbox"/> Běžová
1	7 533 06	<input type="checkbox"/> Hliník
	7 563 06	<input type="checkbox"/> Černá
		USB nabíječka dvojitá typ C+C 5V – 3A – 15W Pro nabíjení MP3 a MP4 přehrávačů, tabletů, smartphonů Spotřeba v pasivním stavu menší než 0,07 W Dodáváno s krytkou bez kabelu
1	7 531 07	<input type="checkbox"/> Bílá
1	7 532 07	<input type="checkbox"/> Běžová
1	7 533 07	<input type="checkbox"/> Hliník
1	7 563 07	<input type="checkbox"/> Černá
		USB nabíječka typ C 5/9/12/15/20 V - 3A – 30W Pro rychlé nabíjení MP3 a MP4 přehrávačů, tabletů, smartphonů Dodáváno s krytkou bez kabelu
1	7 531 55	<input type="checkbox"/> Bílá
1	7 532 55	<input type="checkbox"/> Běžová
1	7 533 55	<input type="checkbox"/> Hliník
1	7 563 55	<input type="checkbox"/> Černá

Bal.	Obj. č.	Automatické noční osvětlení
		Šroubové svorky Použití: osvětlení schodiště, cesty, schodu nebo jiné překážky v noci nebo za šera s možností zvukové signalizace, doplňkové noční osvětlení. Při průchodu kolem překážky se mechanismus aktivuje (integrovaný PIR senzor) a osvítlí překážku LED osvětlením. Uhel detekce: 120° Dosah detekce při inst. výšce 1,2 m: – 3 m při chůzi proti senzoru – 6 m při chůzi napříč detekčním polem senzoru Dosah detekce při inst. výšce 0,3 m: – 6 m při chůzi napříč detekčním polem senzoru
1	7 521 74	<input type="checkbox"/> Bílá

Bal.	Obj. č.	Nouzové orientační světlo
		Rozsvítí se automaticky v případě výpadku el. proudu Modul svítidla může být instalován zajištěný, nebo vyjímatelný, kdy je možné ho použít jako příruční svítidlo.
1	7 520 69	<input type="checkbox"/> Bílá
1	7 521 69	<input type="checkbox"/> Běžová
1	7 522 69	<input type="checkbox"/> Hliník



75C5UB2 + 7 540 01



75C6SH2 + 7 541 31



75C7UB2 + 7 540 81

Přístroje jsou dodávány s krytkou a montážní deskou, bez rámečků.

Zásuvky RJ 45 vybaveny beznástrojovým modulem LINKEO C – lze použít kabely drát nebo lícna AWG 26 až 23.

Bal. Obj. č. Datové zásuvky Cat.5e

Beznástrojový modul LINKEO C.
Podpora Gigabit Ethernet.
Vybaveny držákem popisných štítků.

Zásuvka 1x RJ 45 Cat.5e UTP

1	75C5UB1	<input type="checkbox"/> Bílá
1	75C5UE1	<input type="checkbox"/> Běžová
1	75C5UH1	<input type="checkbox"/> Hliník
1	75C5UC1	<input type="checkbox"/> Černá

Zásuvka 2x RJ 45 Cat.5e UTP

1	75C5UB2	<input type="checkbox"/> Bílá
1	75C5UE2	<input type="checkbox"/> Běžová
1	75C5UH2	<input type="checkbox"/> Hliník
1	75C5UC2	<input type="checkbox"/> Černá

Zásuvka 1x RJ 45 Cat.5e STP

1	75C5SB1	<input type="checkbox"/> Bílá
1	75C5SE1	<input type="checkbox"/> Běžová
1	75C5SH1	<input type="checkbox"/> Hliník
1	75C5SC1	<input type="checkbox"/> Černá

Zásuvka 2x RJ 45 Cat.5e STP

1	75C5SB2	<input type="checkbox"/> Bílá
1	75C5SE2	<input type="checkbox"/> Běžová
1	75C5SH2	<input type="checkbox"/> Hliník
1	75C5SC2	<input type="checkbox"/> Černá

Bal. Obj. č. Datové zásuvky Cat.6A

Beznástrojový modul LINKEO C.
Podpora 10 Gigabit Ethernet.
Vybaveny držákem popisných štítků.

Zásuvka 1x RJ 45 Cat.6A UTP

1	75C7UB1	<input type="checkbox"/> Bílá
1	75C7UE1	<input type="checkbox"/> Běžová
1	75C7UH1	<input type="checkbox"/> Hliník
1	75C7UC1	<input type="checkbox"/> Černá

Zásuvka 2x RJ 45 Cat.6A UTP

1	75C7UB2	<input type="checkbox"/> Bílá
1	75C7UE2	<input type="checkbox"/> Běžová
1	75C7UH2	<input type="checkbox"/> Hliník
1	75C7UC2	<input type="checkbox"/> Černá

Zásuvka 1x RJ 45 Cat.6A STP

1	75C7SB1	<input type="checkbox"/> Bílá
1	75C7SE1	<input type="checkbox"/> Běžová
1	75C7SH1	<input type="checkbox"/> Hliník
1	75C7SC1	<input type="checkbox"/> Černá

Zásuvka 2x RJ 45 Cat.6A STP

1	75C7SB2	<input type="checkbox"/> Bílá
1	75C7SE2	<input type="checkbox"/> Běžová
1	75C7SH2	<input type="checkbox"/> Hliník
1	75C7SC2	<input type="checkbox"/> Černá

Datové zásuvky Cat.6

Beznástrojový modul LINKEO C.
Podpora Gigabit Ethernet.
Vybaveny držákem popisných štítků.

Zásuvka 1x RJ 45 Cat.6 UTP

1	75C6UB1	<input type="checkbox"/> Bílá
1	75C6UE1	<input type="checkbox"/> Běžová
1	75C6UH1	<input type="checkbox"/> Hliník
1	75C6UC1	<input type="checkbox"/> Černá

Zásuvka 2x RJ 45 Cat.6 UTP

1	75C6UB2	<input type="checkbox"/> Bílá
1	75C6UE2	<input type="checkbox"/> Běžová
1	75C6UH2	<input type="checkbox"/> Hliník
1	75C6UC2	<input type="checkbox"/> Černá

Zásuvka 1x RJ 45 Cat.6 STP

1	75C6SB1	<input type="checkbox"/> Bílá
1	75C6SE1	<input type="checkbox"/> Běžová
1	75C6SH1	<input type="checkbox"/> Hliník
1	75C6SC1	<input type="checkbox"/> Černá

Zásuvka 2x RJ 45 Cat.6 STP

1	75C6SB2	<input type="checkbox"/> Bílá
1	75C6SE2	<input type="checkbox"/> Běžová
1	75C6SH2	<input type="checkbox"/> Hliník
1	75C6SC2	<input type="checkbox"/> Černá

Valena™ Life

datové zásuvky



7 533 48 + 7 541 31



7 531 43 + 7 540 71

Přístroje jsou dodávány s krytkou a montážní deskou, bez rámečků. Dodáváno s ochrannou krytkou pro malování. Zásuvky RJ 45 vybaveny beznástrojovým modulem LCS² – lze použít kabely s drátem AWG 22 až 25 a licnou AWG 26.

Bal.	Obj. č.	Datové zásuvky Cat.5e LCS ²
		Zapojení bez použití nástroje. Podpora Gigabit Ethernet.
		Zásuvka 1 x RJ 45 Cat.5e UTP
1	7 531 40	<input type="checkbox"/> Bílá
1	7 532 40	<input type="checkbox"/> Běžová
1	7 533 40	<input type="checkbox"/> Hliník
1	7 563 40	<input type="checkbox"/> Černá
		Zásuvka 2 x RJ 45 Cat.5e UTP
1	7 531 41	<input type="checkbox"/> Bílá
1	7 532 41	<input type="checkbox"/> Běžová
1	7 533 41	<input type="checkbox"/> Hliník
1	7 563 61	<input type="checkbox"/> Černá
		Zásuvka 1 x RJ 45 Cat.5e FTP
1	7 531 53	<input type="checkbox"/> Bílá
1	7 532 53	<input type="checkbox"/> Běžová
1	7 533 53	<input type="checkbox"/> Hliník
1	7 563 53	<input type="checkbox"/> Černá
		Zásuvka 2 x RJ 45 Cat.5e FTP
1	7 531 54	<input type="checkbox"/> Bílá
1	7 532 54	<input type="checkbox"/> Běžová
1	7 533 54	<input type="checkbox"/> Hliník
1	7 563 54	<input type="checkbox"/> Černá
		Datové zásuvky Cat.6 LCS²
		Zapojení bez použití nástroje. Podpora Gigabit Ethernet.
		Zásuvka 1 x RJ 45 Cat.6 UTP
1	7 531 42	<input type="checkbox"/> Bílá
1	7 532 42	<input type="checkbox"/> Běžová
1	7 533 42	<input type="checkbox"/> Hliník
1	7 563 42	<input type="checkbox"/> Černá
		Zásuvka 2 x RJ 45 Cat.6 UTP
1	7 531 43	<input type="checkbox"/> Bílá
1	7 532 43	<input type="checkbox"/> Běžová
1	7 533 43	<input type="checkbox"/> Hliník
1	7 563 43	<input type="checkbox"/> Černá
		Zásuvka 1 x RJ 45 Cat.6 STP
1	7 531 46	<input type="checkbox"/> Bílá
1	7 532 46	<input type="checkbox"/> Běžová
1	7 533 46	<input type="checkbox"/> Hliník
1	7 563 46	<input type="checkbox"/> Černá
		Zásuvka 2 x RJ 45 Cat.6 STP
1	7 531 47	<input type="checkbox"/> Bílá
1	7 532 47	<input type="checkbox"/> Běžová
1	7 533 47	<input type="checkbox"/> Hliník
1	7 563 47	<input type="checkbox"/> Černá

Valena™ Life

datové, optické a telefonní zásuvky



7 532 39 + 7 540 41

Bal.	Obj. č.	Datové zásuvky Cat.6A LCS ²
		Zapojení bez použití nástroje. Podpora 10 Gigabit Ethernet.
		Zásuvka 1 x RJ 45 Cat.6A STP
1	7 531 48	<input type="checkbox"/> Bílá
1	7 532 48	<input type="checkbox"/> Běžová
1	7 533 48	<input type="checkbox"/> Hliník
1	7 563 48	<input type="checkbox"/> Černá
		Zásuvka 2 x RJ 45 Cat.6A STP
1	7 531 49	<input type="checkbox"/> Bílá
1	7 532 49	<input type="checkbox"/> Běžová
1	7 533 49	<input type="checkbox"/> Hliník
1	7 563 49	<input type="checkbox"/> Černá
		Zásuvka TV + RJ 45 Cat.6 UTP
1	7 530 55	Kombinovaná zásuvka pro připojení koaxiálního i 4 párového datového kabelu. TV: 0-2400 MHz RJ 45: beznástrojový keystone LCS ² Cat.6 UTP. Možnost připojit i kabely Cat.5e. Nutno doplnit o krytky:
		<input type="checkbox"/> Bílá 7 548 30 (min. balení 1ks)
		<input type="checkbox"/> Běžová 7 548 31 (min. balení 1ks)
		<input type="checkbox"/> Hliník 7 548 32 (min. balení 1ks)
		<input type="checkbox"/> Černá 7 568 32 (min. balení 1ks)
		Optické zásuvky pro FTTH / PON
		Optická zásuvka pro Fiber-to-the-Home vybavená 2 adaptéry SC/APC. Insertion Loss: 0,2 dB
1	7 531 30	<input type="checkbox"/> Bílá
1	7 532 30	<input type="checkbox"/> Běžová
1	7 533 30	<input type="checkbox"/> Hliník
		Telefonní zásuvky
		Zásuvky se zařezávacími svorkami. Zapojení otočením šroubováku o 1/4 otáčky.
		Zásuvka 1 x RJ 11
1	7 531 38	<input type="checkbox"/> Bílá
1	7 532 38	<input type="checkbox"/> Běžová
1	7 533 38	<input type="checkbox"/> Hliník

Další řešení najdete v katalogu **Strukturovaná kabeláž**



Objednací čísla červeně: Nové výrobky.



4 131 01



4 130 10



4 130 50



1 351 43

Jednotlivé komponenty možno instalovat do jakékoliv rozvodnice s DIN lištami.
 Datový rozvod pro telefonní, internetový signál a vysokorychlostní domácí datové sítě.
 Koaxiální rozvod pro kabelovou televizi, satelitní signál, analogový a digitální pozemní signál.
 Šedá RAL 735.

Bal.	Obj. č.	Patch modul RJ 45
		Slouží na ukončení instalačních kabelů z datových zásuvek. Vybaven jedním konektorem RJ 45. Na ukončení datové zásuvky 1 x RJ 45 použití 1 patch modulu. Na ukončení datové zásuvky 2 x RJ 45 použití 2 patch moduly. Vybavené popisným štítkem. Šířka: 1 modul
4	4 131 03	Patch modul 1 x RJ 45, Cat.6, STP Patch modul 1 x RJ 45, Cat.6, UTP
4	4 131 01	

Bal.	Obj. č.	Optické boxy
		Slouží k ukončení a propojení optických vláken. Montáž na DIN lištu nebo přímo na stěnu. 5 možností vstupu kabelu. Poloměr ohybu vlákna >1,5 cm. IP 44, IK 05. Velikost 4 moduly. Skládá se z: – vanička na navinutí kabelu s držákem svárů – SC/APC adaptéry – pigtaily (volitelné) – kryt s možností označení – základna pro montáž na stěnu
1	4 130 50	Optický box 1 x SC/APC adaptér Optický box 4 x SC/APC adaptér
1	4 130 51	

Bal.	Obj. č.	Datové switche
		Na vytvoření domácí sítě pro 4 výstupy RJ 45. 1 vstup + 4 výstupy. Napájení 9 V (obj. č. 4 130 17). Šířka: 4 moduly
1	4 130 09	10/100/1 000 Mbit/s datový switch 10/100 Mbit/s datový switch
1	4 130 10	

Bal.	Obj. č.	Triple Play switch
		Na vytvoření domácí sítě až do 8 výstupů RJ 45. Automatická detekce přenášeného média (TV, ETH, TEL). Kompatibilní s IPv4 a IPv6. Napájení 9 V (obj.č. 4 130 17). Šířka: 8 modulů
1	4 130 44	

Bal.	Obj. č.	Napájení
		Napájecí zdroj 9 V pro DIN switche Modulární napájecí zdroj 9 V – 1,6 A. Pro napájení datových switchů a Triple Play switche. Ze zdroje mohou být napájeny 2 klasické switche nebo 1 Triple Play switch. Vstupní napětí: 100–240 V~ Výstupní napětí: 9 V= Šířka: 1,5 modulu
1	4 130 17	

Bal.	Obj. č.	Rozbočovače
		xDSL rozbočovač Slouží na rozbočení přicházejícího xDSL signálu. Integrovaný DSL filtr: izoluje telefonní a internetový signál (bez rušení). Šířka: 2 moduly
1	4 130 15	xDSL rozbočovač s filtrem, 1 + 3 výstupy

Bal.	Obj. č.	Patch kabely
		Speciální ploché flexibilní patch kabely pro vzájemné propojení zařízení v multimediálních rozvodnicích. RJ 45 – RJ 45
		Kategorie 6
4	4 130 47	Patch kabel, Cat.6 FTP – 0,2 m
4	4 130 48	

Bal.	Obj. č.	Rozvodnice
		Modulární rozvodnice – zapuštěná Rozvodnice pro zapuštěnou montáž do zdiva. 3 řady, 36 modulů, bílá barva. Rozměry 535 x 328 x 103 mm (V x Š x H)
1	1 351 43	
1	1 351 63	
		Modulární rozvodnice – povrchová Rozvodnice pro povrchovou montáž. 3 řady, 36 modulů, bílá barva. Rozměry 536 x 328 x 108 mm (V x Š x H)
1	1 352 03	
5	0 860 76	
		Dvozásuvka 16 A – 250 VA Nizkoprofilová dvozásuvka na napájení aktivních zařízení od poskytovatelů služeb (modem, router).

Valena™ Life

datová síť pro domácnosti

■ Příklad instalace (pro internet a TV po optické síti)

Optické připojení je dnes typickým připojením ve větších městech. Podporuje přenos televizního signálu, internetu, případně umožňuje i klasické telefonování. Mimo sledování TV a připojení na internet umožňuje domácí síť pro fyzické, tedy ne bezdrátové (Wi-Fi) připojení dalších zařízení:

- síťové tiskárny (dokumenty je možné tisknout z libovolného zařízení: počítače, notebooky, mobily, tablety...)
- síťové disky (rodinné fotografie či videa je možné prohlížet na libovolném zařízení: počítače, notebooky, mobily, tablety...)
- NAS disky (zálohování rodinných fotografií či videí, stahování filmů, her ...)
- jiná řešení (např. IP kamery apod.)

Doporučené vybavení 3 pokojového bytu:

- Multimediální rozvodnice – v ní umístěný konvertor od operátora, který změní optický signál na elektrický, a ten rozvedeme do místností pomocí datových kabelů. Tyto kabely jsou v rozvodnici ukončené na patch modulech v poměru 1 kabel = 1 patch modul. Multimediální (DIN) rozvodnici doporučujeme umístit do předsině a ideálně by měla být 3-řadová.
- Datové dvozásuvky – použití jednozásuvek je v dnešní době nedostačující. Například v obývacím pokoji bychom nemohli připojit TV přímo k internetu (tj. nebylo by možné používat Youtube, resp. rodinná videa na síťovém disku). Jednozásuvka umožňuje pouze připojení set-top boxu.

Pro další typy připojení od operátorů (satelit, DSL...) kontaktujte specialisty Legrand.

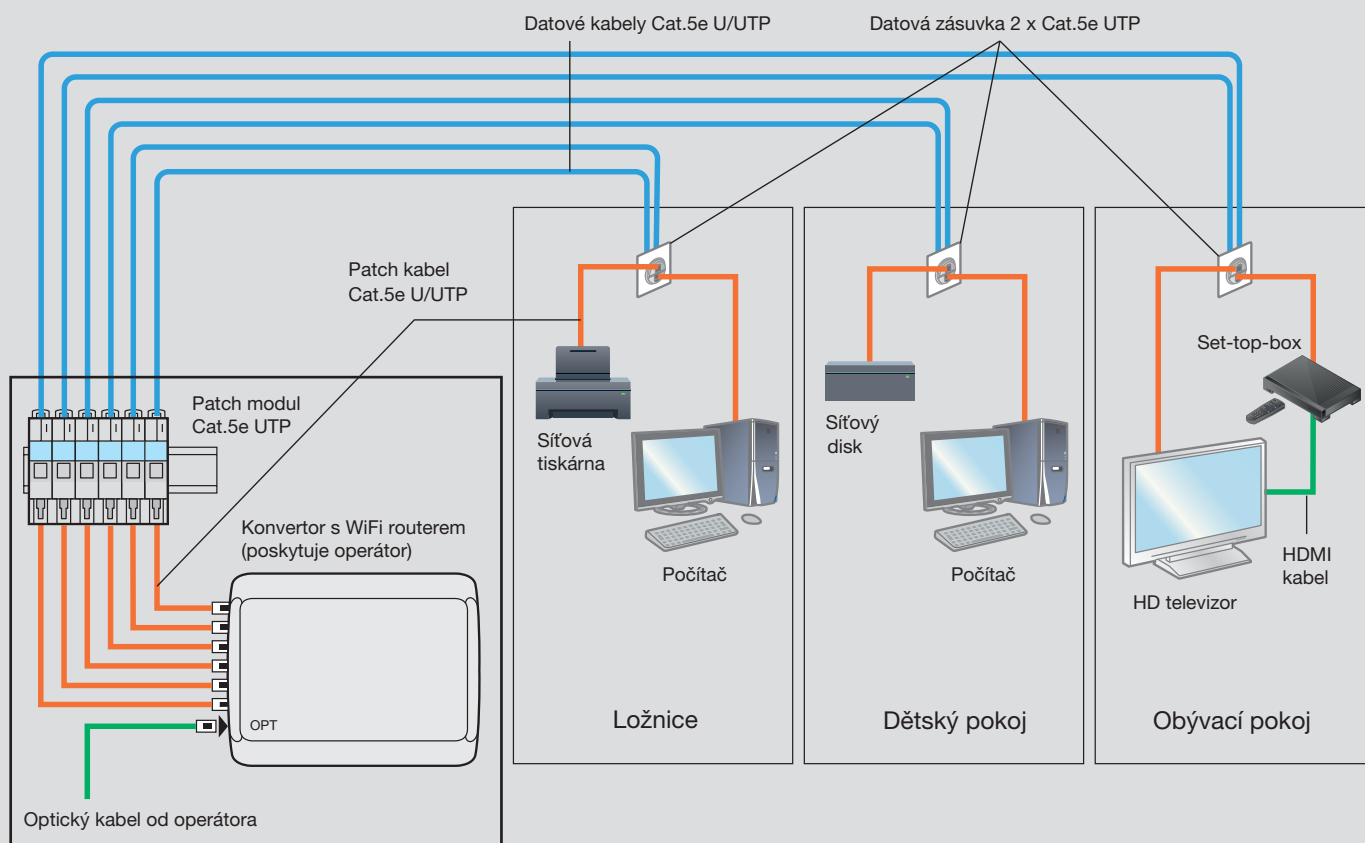



7 533 52 + 7 541 31



7 531 61 + 7 540 01



7 532 64 + 7 541 81



7 531 78 + 7 540 31



7 531 72 + 7 540 81

Přístroje jsou dodávány s krytkou a montážní deskou, bez rámečků.
Dodáváno s ochrannou krytkou pro malování.

Bal.	Obj. č.	TV zásuvky – koncové
		Koncové individuální zásuvky pro klasický hvězdicový rozvod, oddělovací útlum $\leq 1,5$ dB
		Zásuvka TV-RD-SAT TV: 0 – 862 MHz RD: 87,5 – 108 MHz SAT: 950 – 2 400 MHz
1	7 531 52	<input type="checkbox"/> Bílá
1	7 532 52	<input type="checkbox"/> Běžová
1	7 533 52	<input type="checkbox"/> Hliník
1	7 563 52	<input type="checkbox"/> Černá
		Zásuvka TV TV: 0 – 2 400 MHz
1	7 531 51	<input type="checkbox"/> Bílá
1	7 532 51	<input type="checkbox"/> Běžová
1	7 533 51	<input type="checkbox"/> Hliník
1	7 563 51	<input type="checkbox"/> Černá
		TV zásuvky – průběžné Zásuvky pro průběžnou instalaci, průchozí útlum $\leq 1,5$ dB, oddělovací útlum 14 dB
		Zásuvka TV-RD-SAT TV: 5 – 68/120 – 862 MHz RD: 87,5 – 108 MHz SAT: 950 – 2 400 MHz
1	7 531 65	<input type="checkbox"/> Bílá
1	7 532 65	<input type="checkbox"/> Běžová
1	7 533 65	<input type="checkbox"/> Hliník
1	7 563 65	<input type="checkbox"/> Černá
		Zásuvka TV-RD TV: 5 – 68/120 – 862 MHz. RD: 87,5 – 108 MHz Nutno doplnit o krytky:
		<input type="checkbox"/> Bílá 7 547 80 (min. balení 1 ks)
		<input type="checkbox"/> Běžová 7 547 81 (min. balení 1 ks)
		<input type="checkbox"/> Hliník 7 547 82 (min. balení 1 ks)
		<input type="checkbox"/> Černá 7 567 82 (min. balení 1 ks)
		Zásuvka TV TV: 0 – 862 MHz
1	7 531 61	<input type="checkbox"/> Bílá
1	7 532 61	<input type="checkbox"/> Běžová
1	7 533 61	<input type="checkbox"/> Hliník
1	–	<input type="checkbox"/> Černá (pouze krytka, obj. č. viz str. 86)

Bal.	Obj. č.	TV zásuvky – zakončovací
		Zásuvky pro zakončení průběžné instalace, průchozí útlum 1,5 dB, oddělovací útlum ≤ 10 dB Instaluje se jako poslední zásuvka v průběžné instalaci.
		Zásuvka TV-RD-SAT TV: 5 – 68/120 – 862 MHz RD: 87,5 – 108 MHz SAT: 950 – 2 400 MHz
1	7 531 64	<input type="checkbox"/> Bílá
1	7 532 64	<input type="checkbox"/> Běžová
1	7 533 64	<input type="checkbox"/> Hliník
1	7 563 64	<input type="checkbox"/> Černá
		Zásuvka TV-RD TV: 5 – 68/120 – 862 MHz. RD: 87,5 – 108 MHz Nutno doplnit o krytky:
		<input type="checkbox"/> Bílá 7 547 80 (min. balení 1 ks)
		<input type="checkbox"/> Běžová 7 547 81 (min. balení 1 ks)
		<input type="checkbox"/> Hliník 7 547 82 (min. balení 1 ks)
		<input type="checkbox"/> Černá 7 567 82 (min. balení 1 ks)
		Zásuvka TV TV: 0 – 862 MHz
1	7 531 60	<input type="checkbox"/> Bílá
1	7 532 60	<input type="checkbox"/> Běžová
1	7 533 60	<input type="checkbox"/> Hliník
1	–	<input type="checkbox"/> Černá (pouze krytka, obj. č. viz str. 86)
		Univerzální krytky Se středovým šroubem a roztečí konektorů 30mm (pro zásuvky jiných výrobců).
1	7 548 00	<input type="checkbox"/> Bílá
1	7 548 01	<input type="checkbox"/> Běžová
1	7 548 02	<input type="checkbox"/> Hliník
		Reproduktorové zásuvky Svorky s kapacitou 4 mm ²
		Jednoduchá reproduktorová zásuvka
1	7 531 72	<input type="checkbox"/> Bílá
1	7 532 72	<input type="checkbox"/> Běžová
1	7 533 72	<input type="checkbox"/> Hliník
1	–	<input type="checkbox"/> Černá (pouze krytka, obj. č. viz str. 87)
		Dvojitá reproduktorová zásuvka
1	7 531 78	<input type="checkbox"/> Bílá
1	7 532 78	<input type="checkbox"/> Běžová
1	7 533 78	<input type="checkbox"/> Hliník
1	–	<input type="checkbox"/> Černá (pouze krytka, obj. č. viz str. 87)

Valena™ Life

audio/video zásuvky, indukční nabíječka



7 531 75 + 7 540 01

Přístroje jsou dodávány s krytkou a montážní deskou, bez rámečků. Dodáváno s ochrannou krytkou pro malování.

Bal.	Obj. č.	Audio/video zásuvky
		Zásuvka HDMI v.1.4 předkonektorovaná Přenos až 4K:30fp a 1080p:60fps na celkovou vzdálenost 10 m (délka 3 patch kabelů dohromady) s použitím A/V patch kabelů Legrand obj. č. 0 517 27 / 32 / 33 / 34 / 35.
1	7 531 75	<input type="checkbox"/> Bílá
1	7 532 75	<input type="checkbox"/> Běžová
1	7 533 75	<input type="checkbox"/> Hliník
		Zásuvka 3 RCA Pro kompozitní video a audio stereo připojení (DVD přehrávač, kamera, videorekordér...). Nutno doplnit o krytky:
1	7 530 75	 <input type="checkbox"/> Bílá 7 547 20 (min. balení 1 ks)
		<input type="checkbox"/> Běžová 7 547 21 (min. balení 1 ks)
		<input type="checkbox"/> Hliník 7 547 22 (min. balení 1 ks)

LEGRAND BALENÍ

Produkty jsou vždy CHRÁNĚNÉ

Díky balení do euro obalů jsou produkty snadno identifikovatelné a stále chráněné před poškozením.



VÝHODY PRO VELKOOBCHOD A MALOOBCHOD

- produkty jsou chráněné každý zvlášť a mohou být zavěšené na háky anebo uložené v policích
- produkty jsou vždy dobře viditelné a rychle rozpoznatelné

VÝHODY PRO INSTALAČNÍ FIRMY

- produkty jsou chráněné během přepravy na místo instalace
- všechny potřebné informace jsou zobrazené na balení
- doplňující informace jsou dostupné po nasnímání QR kódu



7 521 61 + 7 540 71



7 521 59 + 7 540 81



7 531 79 + 7 540 01



7 521 77 + 7 540 01



7 540 21

Přístroje jsou dodávány s krytkou a montážní deskou, bez rámečků.

Dodáváno s ochrannou krytkou pro malování.

Přístroje lze instalovat do vícenásobných rámečků při zachování krytí IP 44, pokud jsou rámečky orientovány horizontálně.

Při instalaci do krabic na povrch není zachováno krytí IP 44.

Bal.	Obj. č.	Spínače 10 AX – 250 V~	Bal.	Obj. č.	Tlačítka 6 A – 250 V~
1	7 521 51	Spínač č. 1 Automatické svorky <input type="checkbox"/> Bílá	1	7 521 71	Tlačítko s přepínacím kontaktem Automatické svorky <input type="checkbox"/> Bílá
1	7 521 56	Střídavý přepínač č. 6 Automatické svorky <input type="checkbox"/> Bílá	1	7 521 75	Tlačítko s přepínacím kontaktem a symbolem zvonku Automatické svorky <input type="checkbox"/> Bílá
1	7 521 61	Spínač č. 1 s orientačním podsvětlením Automatické svorky Dodáváno s LED signálkou 0 676 84 <input type="checkbox"/> Bílá	1	7 521 76	Tlačítko s přepínacím kontaktem a orientačním podsvětlením, symbol zvonku Automatické svorky Dodáváno s LED signálkou 0 676 86 <input type="checkbox"/> Bílá
1	7 521 67	Střídavý přepínač č. 6 s orientačním podsvětlením Automatické svorky Dodáváno s LED signálkou 0 676 86 <input type="checkbox"/> Bílá	1	7 531 79	Zásuvka 16 A – 250 V~ Zásuvka 2P + T s dětskou ochranou a klapkou Automatické svorky <input type="checkbox"/> Bílá
1	7 521 55	Sériový spínač č. 5 Automatické svorky <input type="checkbox"/> Bílá	1	7 531 19	Zásuvka Schuko standard 16 A – 250 V~ Zásuvka 2P + T s dětskou ochranou a klapkou Automatické svorky <input type="checkbox"/> Bílá
1	7 521 58	Dvojitý střídavý přepínač č. 6 + 6 Automatické svorky <input type="checkbox"/> Bílá	1	7 521 77	Pohybový senzor IP 44 <input type="checkbox"/> Bílá Technické parametry viz obj. č. 7 521 70 a str. 33
1	7 521 59	Dvojitý střídavý přepínač č. 6+6 s orientačním podsvětlením Automatické svorky Dodáváno s LED signálkami 0 676 86 <input type="checkbox"/> Bílá	1	7 540 21	Rámeček IP 44 Kompatibilní se standardními přístroji Valena Life bez krytí IP 44/IK 07 UV odolné
1	7 521 64	Spínače 16 A – 250 V~ Dvojpólový spínač Šroubové svorky <input type="checkbox"/> Bílá			







Valena™ Life

příslušenství



7 521 45

7 521 46







Bal.	Obj. č.	Příslušenství
1	7 541 91	Jednoduchá krabice na povrch Rozměry: 89 x 89 x 44,8 mm  <ul style="list-style-type: none"> <input type="checkbox"/> Bílá <input type="checkbox"/> Běžová <input type="checkbox"/> Hliník <input type="checkbox"/> Černá
1	7 542 01	
1	7 542 11	
1	7 540 66	
1	7 541 92	Dvojnásobná krabice na povrch Rozměry: 160 x 89 x 44,8 mm  <ul style="list-style-type: none"> <input type="checkbox"/> Bílá <input type="checkbox"/> Běžová <input type="checkbox"/> Hliník <input type="checkbox"/> Černá
1	7 542 02	
1	7 542 12	
1	7 540 67	
1	7 521 45	Valena Life rámeček pro 8 modulů Mosaic Pro přístroje Mosaic Dodáván s montážní deskou instalační krabice 40 mm – obj. č. 0 801 03 instalační krabice 50 mm – obj. č. 0 801 23  <ul style="list-style-type: none"> <input type="checkbox"/> Bílá <input type="checkbox"/> Hliník
1	7 523 45	
1	7 521 46	Valena Life rámeček pro 2 x 8 modulů Mosaic Pro přístroje Mosaic Dodáván s montážní deskou instalační krabice – obj. č. 0 801 26  <ul style="list-style-type: none"> <input type="checkbox"/> Bílá <input type="checkbox"/> Hliník
1	7 523 46	
1	7 551 80	Záslepka  <ul style="list-style-type: none"> <input type="checkbox"/> Bílá <input type="checkbox"/> Běžová <input type="checkbox"/> Hliník <input type="checkbox"/> Černá
1	7 551 81	
1	7 551 82	
1	7 540 68	
1	7 531 33	Kabelová vývodka se svorkovnicí Kabelová vývodka se svorkovnicí 5 x 2,5 mm ²  <ul style="list-style-type: none"> <input type="checkbox"/> Bílá <input type="checkbox"/> Běžová <input type="checkbox"/> Hliník <input type="checkbox"/> Černá (pouze krytka, obj. č. viz str. 87)
1	7 532 33	
1	7 533 33	
1	–	
1	7 531 34	Kabelová vývodka bez svorkovnice  <ul style="list-style-type: none"> <input type="checkbox"/> Bílá <input type="checkbox"/> Běžová <input type="checkbox"/> Hliník <input type="checkbox"/> Černá
1	7 532 34	
1	7 533 34	
1	7 563 44	

Valena™ Life

LED signálky

7 523 10
+ 7 541 31 + 0 676 847 521 28
+ 7 540 01 + 2 x 0 676 847 522 26
+ 7 541 11 + 0 676 86

Všechny signálky Valena Life jsou LED s nízkou spotřebou

Bal.	Obj. č.	LED signálky pro orientační funkce
1	0 676 84	LED signálka pro přístroje se spínacím kontaktem  Zapojí se na svorky L – 1 spínacích mechanismů 230 V \sim – spotřeba 0,15 mA
1	0 676 86	LED signálka pro přístroje s přepínacím kontaktem  Zapojí se na svorky 1 – 2 přepínacích mechanismů, nebo svorky L – N mechanismů se svorkou N 230 V \sim – spotřeba 0,15 mA
1	6 650 90	LED signálka univerzální  Pro křížový přepínač č. 7, dvupólový spínač č. 2, ale i všechny ostatní podsvětlitelné přístroje Valena Life – umožňuje libovolné zapojení. 230 V \sim – spotřeba 0,15 mA
1	0 676 87	LED signálka 12 – 48 V  Zapojí se na svorky L – 1 spínacích nebo přepínacích mechanismů. Napětí: 12 – 24 – 48 V Spotřeba: 0,4 – 1,2 – 3,7 mA
1	0 676 88	LED signálky pro signalizační funkce LED signálka pro střídavý přepínač se svorkou pro N-vodič  Zapojí se na svorky N – 2 230 V \sim – spotřeba 3 mA
1	6 650 91	LED signálka pro signalizační funkce  Pro všechny podsvětlitelné přístroje Valena Life – umožňuje libovolné zapojení 230 V \sim – spotřeba 3 mA
1	6 650 92	LED signálka 12 – 48 V Pro všechny podsvětlitelné přístroje Valena Life – umožňuje libovolné zapojení Napětí: 12 – 24 – 48 V Spotřeba: 0,4 – 1,2 – 3,7 mA

Jen pár kroků k „připojené“ domácnosti



1
Základem „připojené instalace“ je startovací kit, a to jak pro novostavby tak rekonstrukce.



2
Nainstalujte drátové přístroje namísto původních klasických spínačů a zásuvek.



3
Přidejte bezdrátové ovládače, které snadno umístíte kamkoliv pomocí oboustranné lepenky.



4
Stáhněte zdarma aplikaci Home + Control v češtině a vše ovládejte pomocí mobilu.



5
Jednoduše spárujte – v aplikaci Home + Control nebo 3x poťukajte bezdrátovým přístrojem na drátový, který chcete ovládat.



6
Pozvěte k ovládání rodinu a přátele.



7
Ovládejte vše hlasem – pomocí hlasových asistentů Google assistant, Apple HomeKit a Amazon Alexa.

Legrand Smart Home

startovací kit Valena™ Life



pracuje
s aplikací
Legrand
Home + Control

Legrand Smart Home

vlastnosti systému



7 523 95

Každá instalace vždy vyžaduje zapojení komunikační brány (startovací kit Valena Life, komunikační brána EMDX³...), která umožňuje vytvoření ZigBee sítě a připojení instalace k internetu prostřednictvím domácí Wi-Fi sítě). Nastavení scénářů, ovládání pomocí mobilu, update firmwaru (důležité) nebo kontrola spotřeby (na mobilu nebo PC) vyžadují internetové připojení prostřednictvím zabezpečené Wi-Fi sítě **2,4 GHz** s připojením na internet v dosahu brány. **Limity systému** viz vedlejší sloupec.

Bal.	Obj. č.	Startovací kit
		Povinná součást každé instalace. Obsah: – 2násobný krycí rámeček – brána + spínaná zásuvka Max. zátěž zásuvky viz tabulka na str. 54, ochrana proti přetížení. Zásuvka měří spotřebu (statistiky dostupné v aplikaci Home + Control), lze ji ovládat mobilní aplikací, hlasem, scénářem, časovým programem nebo několika bezdrátovými spínači. Vše se instaluje do jediné instalační krabice o min. hloubce 40 mm (doporučená hloubka 50 mm a více). Část s branou je povrchová, ke zdi ji lze připevnit pomocí šroubků nebo dodávané oboustranné lepenky. Brána slouží jako rozhraní mezi Wi-Fi/internetem a ZigBee sítí. – bezdrátový ovladač scénářů „doma/mimo domov“. Slouží pro přepnutí brány a k ní připojených přístrojů do programovacího módu (pro vytvoření ZigBee sítě nebo fyzické párování přístrojů potukáním) a ovládání 2 scénářů (nastavení scénářů pomocí aplikace Home + Control). Dodáván s baterií CR2032 (3 V), připevnění pomocí šroubků nebo dodávané oboustranné lepenky.
1	7 521 95	<input type="checkbox"/> Bílá – Valena Life with Netatmo
1	7 522 95	<input type="checkbox"/> Běžová – Valena Life with Netatmo
1	7 523 95	<input type="checkbox"/> Hliník – Valena Life with Netatmo
1	7 563 95	<input type="checkbox"/> Černá – Valena Life with Netatmo

Pro design Valena Allure, Céliane a Bticino kontaktujte Legrand.

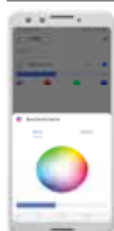

Aplikace Legrand Home + Control je dostupná zdarma na Google Play a App Store. Prostřednictvím aplikace lze ovládat ZigBee 3.0 žárovky Philips Hue, Ledvance nebo vybrané žárovky Lidl a to včetně barvy nebo teploty světla. Pro více informací kontaktujte Legrand.

Základní pravidla a vlastnosti instalace

1. Každá instalace musí obsahovat komunikační bránu.
2. Pro komunikaci s internetem systém využívá komunikační bránu, která se připojuje na wi-fi síť **2,4 GHz**. Síť musí být zabezpečena heslem.
3. Přístroje mezi sebou komunikují pomocí protokolu ZigBee 3.0.
4. Pro ovládání např. světla z více míst se vždy použije jen **jeden drátový přístroj, ostatní ovladače jsou bezdrátové** (viz str. 49).
5. **Firmware** se v přístrojích aktualizuje automaticky jakmile se instalace připojí k internetu. **Aktuální firmware je velmi důležitý**, jelikož umožňuje používat v instalaci nové přístroje nebo nové funkce stávajících přístrojů.

Základní limity systému Valena Life with Netatmo

1. Systém může dohromady obsahovat až **100** drátových a bezdrátových přístrojů.
2. K instalaci může mít přístup neomezené množství uživatelů (účtů). Z jednoho uživatelského účtu lze ovládat neomezené množství instalací.
3. Drátový přístroj lze spárovat až s **20 bezdrátovými** přístroji a naopak jeden bezdrátový přístroj může ovládat až **20 drátových přístrojů**.
4. Přístroje lze sloučit do max. 8 různých scénářů. Scénáře lze ovládat mobilním telefonem nebo příslušnými scénářovými tlačítky (ovladače scénářů „doma/mimo domov“, „1-4“ nebo „spím/jsem vzhůru“). Scénáře lze upravovat v mobilní aplikaci Home + Control a je tedy nutné připojit instalaci k internetu.
5. V aplikaci Home + Control lze vytvořit až **10 týdenních programů** (plánů) z nichž aktivní může být vždy jeden. Každý plán může obsahovat až **147 událostí**. V rámci jedné události lze ovládat vícero přístrojů (zapnout, vypnout, stmívat, zatáhnout žaluzie...).

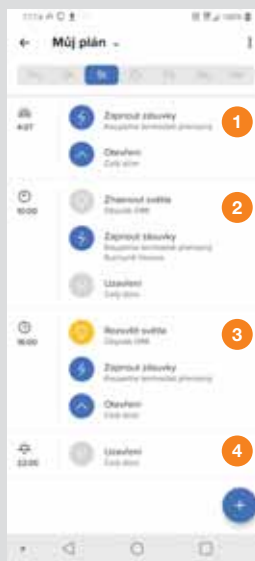

Příklad:

V tomto programu jsou v pondělí 4 události. V rámci události je ovládáno libovolné množství přístrojů. Tyto události se opakují každý den v týdnu a program tedy obsahuje **7 x 4 = 28 událostí** zatímco limit je až 147 událostí v jednom programu.

Funkce dostupné v závislosti na připojení k internetu

Funkce	Instalace připojená/nepřipojená k internetu		
	Připojená	Nepřipojená	
Ovládání	Drátovými přístroji	ano	ano
	Bezdrátovými přístroji	ano	ano
	Mobilní aplikací	ano	ne
	Hlasem	ano	ne
Párování přístrojů	v aplikaci nebo potukáním		
Scénáře	Spouštění	ano	ano
	Vytváření	ano	ne
	Změny	ano	ne
Časové programy	Fungování	ano	ano
	Vytváření	ano	ne
	Změny	ano	ne
Aktualizace firmware	ano, automaticky		
Přidání nových přístrojů	ano		



7 521 84



7 522 85



7 521 66



7 523 88

Každá instalace vždy vyžaduje zapojení komunikační brány (startovací kit Valena Life, komunikační brána EMDX³..), která umožňuje vytvoření ZigBee sítě a připojení instalace k internetu prostřednictvím domácí Wi-Fi sítě. Nastavení scénářů, ovládání pomocí mobilu, update firmwaru (důležité) nebo kontrola spotřeby (na mobilu nebo PC) vyžadují Wi-Fi síť 2,4 GHz s připojením na internet v dosahu brány startovacího kitu. **Limity systému** viz str. 47. **Schémata zapojení** viz str. 51.

Bal.	Obj. č.	Spínací mikromodul do svítidel – s „N“ vodičem
1	0 648 88	<p>Spínací modul pro instalace přímo do tělesa svítidla nebo do instalační krabice (vyžaduje N vodič) pod klasický spínač. Tabulka zátěží viz str. 50. Rozměry cca 38 x 38 x 15 mm.</p> <p>Aplikace Home + Control umožňuje:</p> <ul style="list-style-type: none"> – spínání – chvilkové rozblikání diody pro snadnou lokalizaci konkrétního přístroje – zadání velikosti zátěže pro orientační měření spotřeby připojené zátěže – párování přístroje, přejmenování přístroje a jeho umístění do virtuální místnosti, kontrolu verze firmwaru <p>Lze jej ovládat mobilní aplikací, hlasem, scénářem, časovým programem, několika bezdrátovými spínači nebo připojeným klasickým nepodsvětleným tlačítkem.</p>

Bal.	Obj. č.	Spínače a stmívače s „N“ vodičem
1	7 521 66	<p>Instalace do inst. krabice hloubky min. 40 mm (doporučená hloubka 50 mm a více). Tabulka zátěží viz str. 50. Aplikace Home + Control umožňuje:</p> <ul style="list-style-type: none"> – spínání a stmívání – přepnutí LED diody do orientační nebo signalizační funkce – chvilkové rozblikání diody pro snadnou lokalizaci konkrétního přístroje – zadání velikosti zátěže pro orientační měření spotřeby světelného okruhu – párování přístroje, přejmenování přístroje a jeho umístění do virtuální místnosti, kontrolu verze firmwaru <p>Lze je ovládat mobilní aplikací, hlasem, scénářem, časovým programem nebo několika bezdrátovými spínači. Dodává se včetně krytky a 1násobného rámečku v barvě krytky.</p> <p>Spínač s možností stmívání – s N vodičem</p> <p>Ve výrobním nastavení pracuje ve spínacím módu, přepnutí na stmívač pomocí aplikace Home + Control. Lze jej navíc ovládat i přímo připojenými klasickými nepodsvětlenými tlačítky.</p>
1	7 522 66	
1	7 523 66	
1	7 563 66	

Bal.	Obj. č.	Spínače a stmívače s „N“ vodičem (pokračování)
1	7 521 88	<p>2násobný spínač – s N vodičem</p> <p>Spínání připojené zátěže.</p> <ul style="list-style-type: none"> □ Bílá – Valena Life with Netatmo ■ Běžová – Valena Life with Netatmo □ Hliník – Valena Life with Netatmo ■ Černá – Valena Life with Netatmo <p>Spínač s možností stmívání – bez „N“ vodiče</p> <p>Ve výrobním nastavení pracuje ve spínacím módu, přepnutí na stmívač pomocí aplikace Home + Control. Instalace do inst. krabice hloubky min. 40 mm (doporučená hloubka 50 mm a více). Tabulka zátěží viz str. 50.</p> <p>Vyžaduje použití doporučených stmívatelných žárovek a dodávaného kompenzátoru (viz str. 50) i pokud pracuje v módu spínače.</p> <p>Aplikace Home + Control umožňuje:</p> <ul style="list-style-type: none"> – spínání a stmívání – přepnutí LED diody do orientační nebo signalizační funkce – chvilkové rozblikání diody pro snadnou lokalizaci konkrétního přístroje – zadání velikosti zátěže pro orientační měření spotřeby světelného okruhu – párování přístroje, přejmenování přístroje a jeho umístění do virtuální místnosti, kontrolu verze firmwaru <p>Lze je ovládat mobilní aplikací, hlasem, scénářem, časovým programem nebo několika bezdrátovými spínači. Dodává se včetně krytky a 1násobného rámečku v barvě krytky.</p>
1	7 522 88	
1	7 523 88	
1	7 563 88	
1	0 401 49	<p>Náhradní kompenzátor, součást dodávky spínače s možností stmívání obj. č. 7 52x 84 (pro ostatní přístroje není většinou nutný). Používá se pro omezení blikání zátěže nebo prosvětlování LED žárovek při vypnutém stavu a podobně.</p>



Legrand Smart Home

bezdrátové ovládače osvětlení Valena™ Life



7 522 85



0 648 75



0 697 94



0 676 94

Každá instalace vždy vyžaduje zapojení komunikační brány (startovací kit Valena Life, komunikační brána EMDX³...), která umožňuje vytvoření ZigBee sítě a připojení instalace k internetu prostřednictvím domácí Wi-Fi sítě. Nastavení scénářů, ovládání pomocí mobilu, update firmwaru (důležité!) nebo kontrola spotřeby (na mobilu nebo PC) vyžadují Wi-Fi síť **2,4 GHz** s připojením na internet v dosahu brány startovacího kitu. **Limity systému** viz str. 47.

Bal.	Obj. č.	Bezdrátové spínače
		Po spárování umožňují ovládání spínačů (s možností stmívání), spínaných zásuvek, spínaných kabelových výstupů nebo modulů obj. č. 64888. Při jednom stisknutí v libovolné části přístroje vysílá pro spárované drátové přístroje povel „ překlopit stav “. Dvojitým stiskem vyšle spárovaným drátovým přístrojem povel „OFF“. Vhodné pro spárování s max. jedním z následujících přístrojů: spínač/stmívač světél, mikromodul, spínaná zásuvka, spínaný kabelový výstup. Párování se provádí poklepaním na příslušný drátový přístroj nebo v aplikaci Home + Control. Přístroj je z druhé strany zcela plochý a lze ho připevnit pomocí šroubů na stávající instalační krabici či zeď a nebo ho přilepit pomocí oboustranné lepenky. Aplikace Home + Control umožňuje: – párování přístroje, přejmenování přístroje a jeho umístění do virtuální místnosti, kontrolu stavu baterie a zaslání upozornění při jejím vybití, kontrolu verze firmwaru Dodává se včetně: – baterie CR2032 (3 V) – krytky a 1násobného rámečku v barvě krytky* – oboustranné lepenky LED signalizuje nízký stav baterie.* 1násobný Ovládání jednoho drátového přístroje – viz výše.
1	7 521 85	<input type="checkbox"/> Bílá – Valena Life with Netatmo
1	7 522 85	<input type="checkbox"/> Běžová – Valena Life with Netatmo
1	7 523 85	<input type="checkbox"/> Hliník – Valena Life with Netatmo
1	7 563 85	<input type="checkbox"/> Černá – Valena Life with Netatmo
1	0 697 94	Šedá – Plexo s Netatmo IP 55
		2násobný Ovládání dvou drátových přístrojů – viz výše.
1	7 521 87	<input type="checkbox"/> Bílá – Valena Life with Netatmo
1	7 522 87	<input type="checkbox"/> Běžová – Valena Life with Netatmo
1	7 523 87	<input type="checkbox"/> Hliník – Valena Life with Netatmo
1	7 563 87	<input type="checkbox"/> Černá – Valena Life with Netatmo

Bal.	Obj. č.	Bezdrátové rozhraní pro klasické spínače a tlačítka
1	0 676 94	V kombinaci s klasickým nepodsvětleným tlačítkem nebo spínačem č. 6 ho změní v bezdrátový ovládač pro drátové přístroje Valena™ Life/Allure with Netatmo Vhodné pro spárováním s max. jedním z následujících přístrojů: spínač (světél), mikromodul, spínaná zásuvka, spínaný kabelový výstup. Přístroj vysílá pro spárované drátové přístroje povel „ překlopit stav “. Párování se provádí poklepaním na příslušný drátový přístroj nebo v aplikaci Home + Control. Pomocí aplikace Home + Control: – párování přístroje, přejmenování přístroje a jeho umístění do virtuální místnosti, kontrolu stavu baterie a zaslání upozornění při jejím vybití, kontrolu verze firmwaru Dodává se včetně: – baterie CR2032 (3 V)
1	0 648 75	Bezdrátový pohybový senzor Umožňuje spárování a ovládání spínačů/stmívačů světél, spínaných zásuvek, spínaných kabelových výstupů nebo mikromodulů. Párování se provádí poklepaním na příslušný drátový přístroj nebo v aplikaci Home + Control. Technologie PIR, oblast detekce viz online katalog Valena Life. IP 44 Aplikace Home + Control umožňuje: – párování přístroje, přejmenování přístroje a jeho umístění do virtuální místnosti, kontrolu stavu baterie a zaslání upozornění při jejím vybití, kontrolu verze firmwaru Nastavitelné parametry: – citlivost – úroveň osvětlení (5–1000 luxů) – doba sepnutí (15 s až 15 min) Dodáváno včetně 2x AA baterií (výdrž cca 2 roky při 50 detekcích denně) Doporučená instalační výška 2,5 m
1	0 648 71	Příslušenství Balení 4 ks náhradních oboustranných lepenek pro bezdrátové přístroje, obrázek viz str. 58.

* S výjimkou spínače v designu Plexo obj. č. 0 697 94

■ Výběr správného drátového přístroje pro osvětlení

Některá svítidla, zejména designová, používají nestmívatelné světelné zdroje v podobě LED pásků, transformátorů apod. Tyto zdroje není vhodné ovládat pomocí elektronických přístrojů bez N vodiče. V případě jejich použití je možné že osvětlení nebude fungovat správně, v krajním případě může dojít i ke zničení elektronického přístroje (spínače/stmívače). Použití takových světelných zdrojů pro spínač/stmívač 7 52x 84 se nedoporučuje.

Pro spínač s možností stmívání bez N vodiče (obj. č. 7 52x 84) jsou vhodnou zátěží klasické žárovky nebo doporučené stmívatelné LED žárovky (viz tabulka níže)

Pro designová svítidla která často používají transformátory s malonapětovými světelnými zdroji (včetně LED), nebo zářivky či kompaktní zářivky (úsporky), je nevhodnější spínací modul obj. č. 0 648 88, dvojitý spínač obj. č. 7 52x 88, případně i stmívač obj. č. 7 52x 66 pokud je zátěž stmívatelná.

Obj. č. 7 52x 84



Obj. č. 0 648 88, 7 52x 66, nebo 7 52x 88

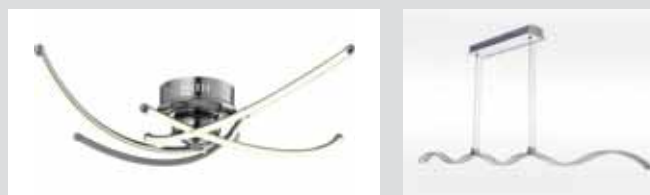

Doporučené LED žárovky pro spínač s možností stmívání obj. č. 7 52x 84.

POZOR: Použití jiné zátěže může zapříčinit špatnou funkci přístroje nebo i jeho zničení!!

Výrobce	Philips	Philips	Philips	Philips	Philips	Philips	Philips
Typ	CorePro LED	Classic LEDbulb FILAMENT Globe	Classic LEDbulb FILAMENT A60/A67	CorePro LEDspot R63	MASTER LEDspot Classic nebo CorePro LEDspot R50	MASTER LEDspot nebo Core Pro LEDspot MV	CorePro LED capsule
Provedení	pouze stmívatelné	pouze stmívatelné	pouze stmívatelné	pouze stmívatelné	pouze stmívatelné	pouze stmívatelné	pouze stmívatelné
Patice	E27	E27	E27	E27	E14	GU10	G9
Napětí	230 V	230 V	230 V	230 V	230 V	230 V	230 V
Max. množství	4	5	5	5	5	5	5

■ Tabulka zátěží

	mm ²	Klasické žárovky	Kompaktní LED žárovky	Kompaktní zářivky	MN žárovky s elektronickým trafem	MN žárovky s feromag. trafem
0 648 88 Mikromodul	1,5 mm ²	300 W	100 W	250 VA	250 VA	250 VA
7 52x 84 Spínač s možností stmívání bez N vodiče	2x 2,5 mm ²	7 – 300 W	5 – 50 W, max. 5 žárovek* viz tabulka výše	-	-	-
7 52x 66 Spínač s možností stmívání s N vodičem	2x 2,5 mm ²	150 W	150 W**	150 W**	150 VA**	-
7 52x 88 Dvojitý spínač s N vodičem	2x 1,5 mm ² nebo 1x 2,5 mm ²	2x 250	2x 50	2x 50	2x 125	2x 125

* Použijte doporučené stmívatelné žárovky, viz tabulka výše.

** Vždy použijte stmívatelný světelný zdroj. V případě použití více světelných zdrojů použijte vždy zdroje stejného typu a značky.

Legrand Smart Home

Valena™ Life

Rekonstrukce – náhrada klasických přístrojů

V případě náhrady klasických spínačů č.6 nebo č.7 se vždy použije pouze 1 drátový přístroj Valena Life with Netatmo. Na ostatních místech, odkud je osvětlení ovládáno, budou použity bezdrátové spínače, viz také **tipy pro montáž str. 52–53**.

Původní stav

– ovládání světla na chodbě ze třech míst klasickými spínači



Příklad č. 1

– ovládání světla na chodbě ze třech míst chytrými spínači Valena Life with Netatmo
– jako drátový prvek je použit spínač s možností stmívání a ostatní původní přístroje jsou nahrazeny bezdrátovými spínači



Příklad č. 2

– ovládání světla na chodbě ze třech míst chytrými spínači Valena Life with Netatmo
– jako drátový prvek je použit mikromodul umístěný přímo ve svítidle a všechny ostatní původní přístroje jsou nahrazeny bezdrátovými spínači



Schémata zapojení

Spínací modul do svítidel – s N vodičem (obj. č. 0 648 88)

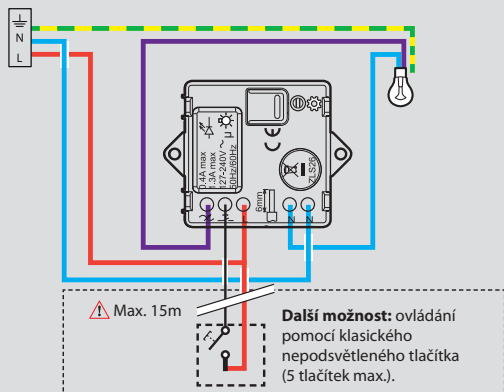

Spínač s možností stmívání s N vodičem (obj. č. 7 52x 66)

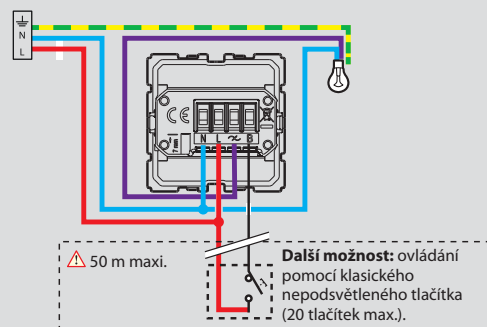

Spínač s možností stmívání bez N vodiče (obj. č. 7 52x 84)

Kompenzátor obj. č. 0 401 49 (součást dodávky)

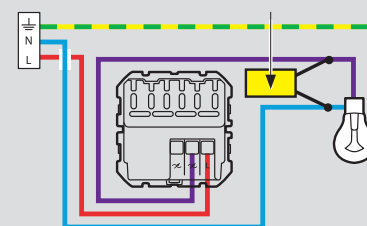

■ Vytvoření spínače č. 6 (schodišťového) v novostavbě nebo při renovaci

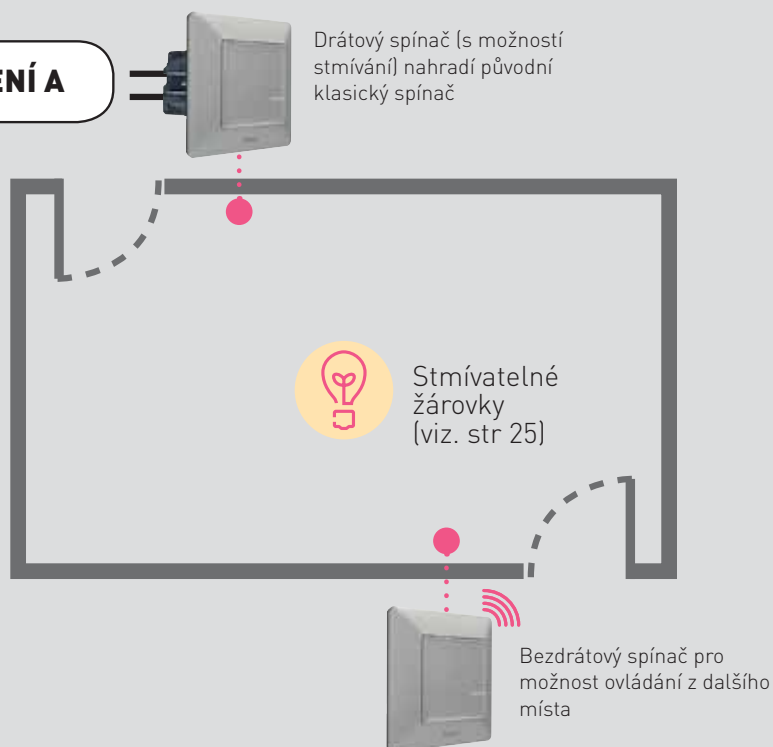
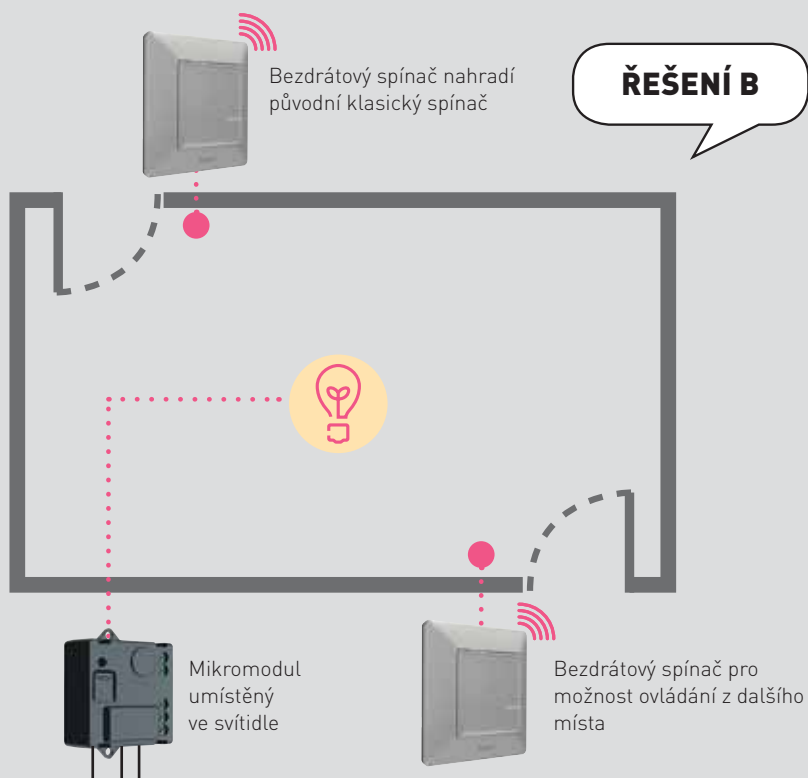
ŘEŠENÍ A**ŘEŠENÍ B**

Legrand Smart Home

tipy pro montáž

■ Přidání dalších míst pro ovládání světel

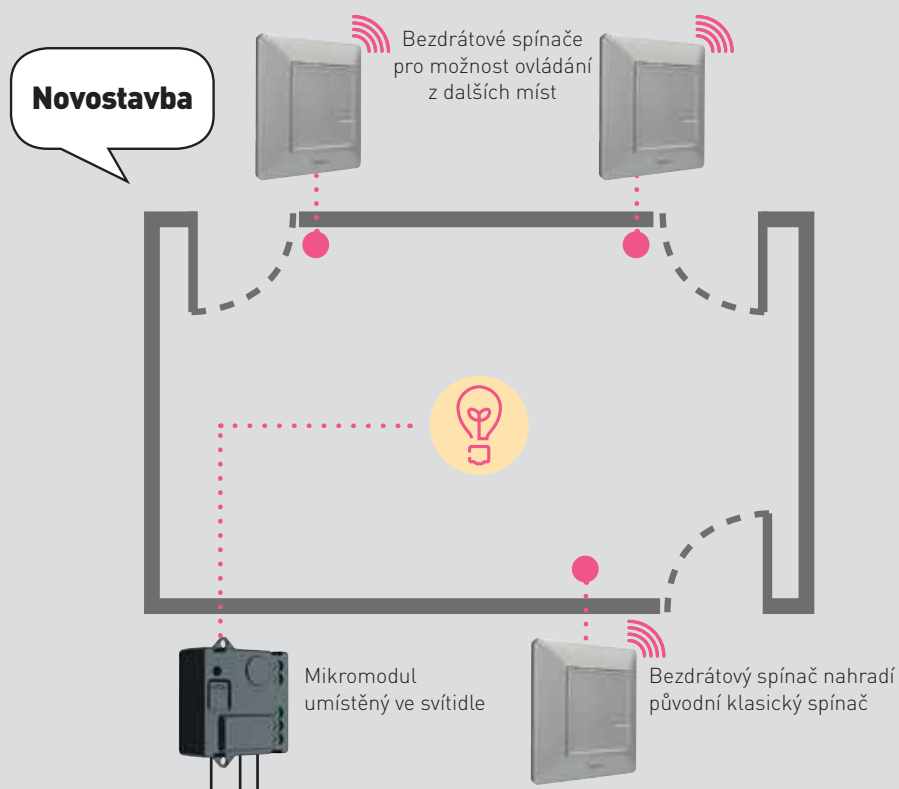

Renovace (nahrazení pulsně ovládaného spínače)

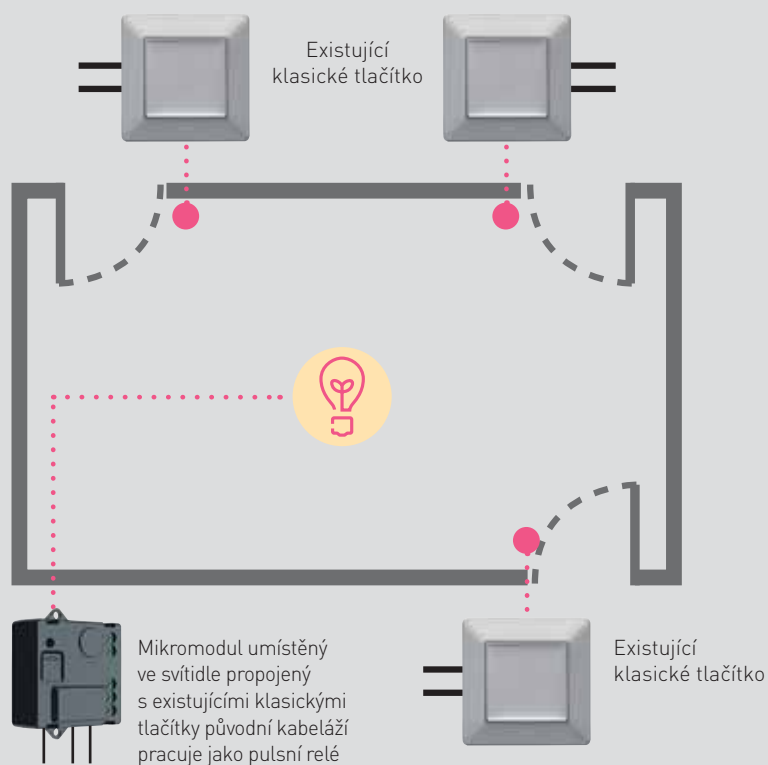

Legrand Smart Home

drátové spínací přístroje s měřením spotřeby Valena™ Life



7 522 93



0 697 96



0 648 79



0 648 87

Každá instalace vždy vyžaduje zapojení komunikační brány (startovací kit Valena Life, komunikační brána EMDX³...), která umožňuje vytvoření ZigBee sítě a připojení instalace k internetu prostřednictvím domovní Wi-Fi sítě. Nastavení scénářů, ovládání pomocí mobilu, update firmwaru (důležité) nebo kontrola spotřeby (na mobilu nebo PC) vyžadují Wi-Fi síť **2,4 GHz** s připojením na internet v dosahu brány startovacího kitu. **Limity systému** viz str. 47.

Bal.	Obj. č.	Spínaná zásuvka
		Spínání a měření spotřeby připojené zátěže (statistiky v aplikaci Home + Control). Instalace do inst. krabice hloubky min. 40 mm (doporučená hloubka 50 mm a více). Ochrana proti přetížení. Aplikace Home + Control umožňuje: – spínání – přepnutí LED diody do signalizační funkce – chvilkové rozblíknání diody pro snadnou lokalizaci konkrétního přístroje – statistika měření spotřeby (denní, týdenní, měsíční) – párování přístroje, přejmenování přístroje a jeho umístění do virtuální místnosti, kontrolu verze firmwaru Lze je ovládat mobilní aplikací, hlasem, scénářem, časovým programem nebo několika bezdrátovými spínači. Dodává se včetně krytky a 1násobného rámečku v barvě krytky.
1	7 521 93	<input type="checkbox"/> Bílá – Valena Life with Netatmo
1	7 522 93	<input type="checkbox"/> Běžová – Valena Life with Netatmo
1	7 523 93	<input type="checkbox"/> Hliník – Valena Life with Netatmo
1	7 563 93	<input type="checkbox"/> Černá – Valena Life with Netatmo
1	0 697 96	Šedá – Plexo s Netatmo IP 55

Bal.	Obj. č.	Spínaná mobilní zásuvka
1	0 648 87	Spínání a měření spotřeby připojené zátěže (statistiky v aplikaci Home + Control). 16 A / max. 3680 W; cos φ 0,8 Aplikace Home + Control umožňuje: – spínání – přepnutí LED diody do signalizační funkce – chvilkové rozblíknání diody pro snadnou lokalizaci konkrétního přístroje – statistika měření spotřeby (denní, týdenní, měsíční) – párování přístroje, přejmenování přístroje a jeho umístění do virtuální místnosti, kontrolu verze firmwaru Umožňuje spárování s jedním nebo více bezdrátovými spínači. Barva černá

Bal.	Obj. č.	Spínaný kabelový výstup
		Spínání a měření spotřeby připojené zátěže (přehled v aplikaci Home + Control). Instalace do inst. krabice hloubky min. 40 mm (doporučená hloubka 50 mm a více). Ochrana proti přetížení. Aplikace Home + Control umožňuje: – spínání – přepnutí LED diody do signalizační funkce – chvilkové rozblíknání diody pro snadnou lokalizaci konkrétního přístroje – statistika měření spotřeby (denní, týdenní, měsíční) – párování přístroje, přejmenování přístroje a jeho umístění do virtuální místnosti, kontrolu verze firmwaru Lze je ovládat mobilní aplikací, hlasem, scénářem, časovým programem nebo několika bezdrátovými spínači. Dodává se včetně krytky, neosazuje se rámečkem a nelze jej tedy ani umístit do vícenásobného rámečku .
1	0 648 79	<input type="checkbox"/> Bílá
1	0 648 63	<input type="checkbox"/> Běžová
1	0 648 98	<input type="checkbox"/> Hliník
1	0 648 47	<input type="checkbox"/> Černá

Tabulka zátěží

Obj. č.	mm ²	Max. zátěž
7 52x 95 Zásuvka startovacího kitu	2x 2,5 mm ²	3680 W, cos φ ≥ 0,8
7 52x 93 Zásuvka	2x 2,5 mm ²	3680 W, cos φ ≥ 0,8
0 697 96 Plexo zásuvka	2x 2,5 mm ² – zásuvka 1x 2,5 mm ² – spínací modul	3680 W, cos φ ≥ 0,8
0 648 79/63/98/47/51 Kabelový výstup	1x 2,5 mm ²	3000 W
0 648 87 Mobilní zásuvka	–	3680 W

Legrand Smart Home

Valena™ Life

Schémata zapojení

Spínaná zásuvka obj. č. 752x93 nebo zásuvka startovacího kitu obj. č. 752x95

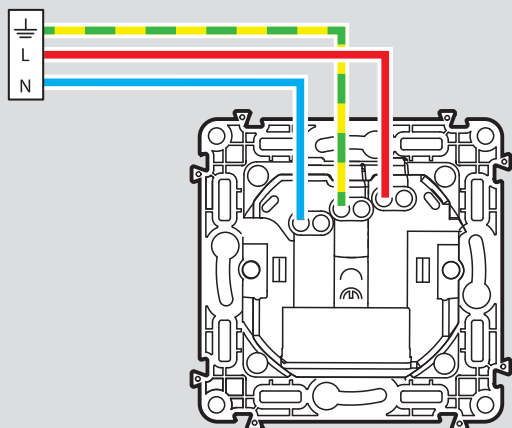

Spínaná zásuvka Plexo IP55 obj. č. 069796

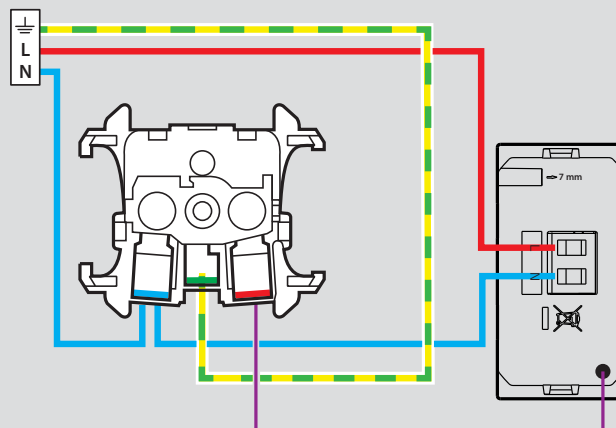

Spínaný kabelový výstup obj. č. 648 79/63/98/47/51

Připojení k síti – zadní část

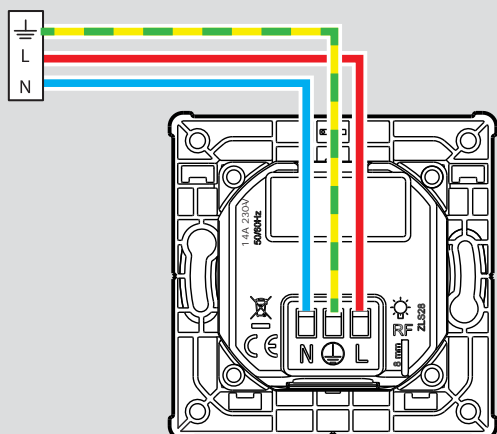

Připojení zátěže – přední část

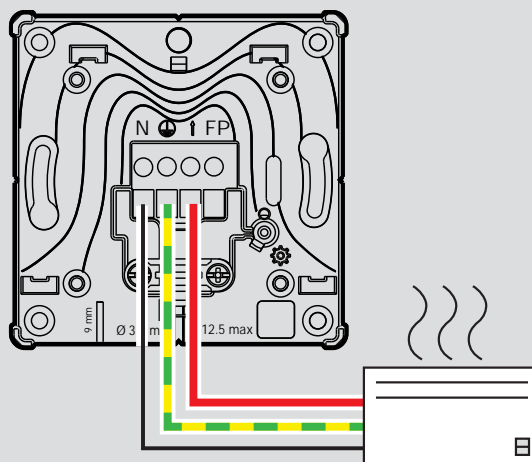

Instalace zásuvky ovládané bezdrátovým spínačem nebo mobilním telefonem

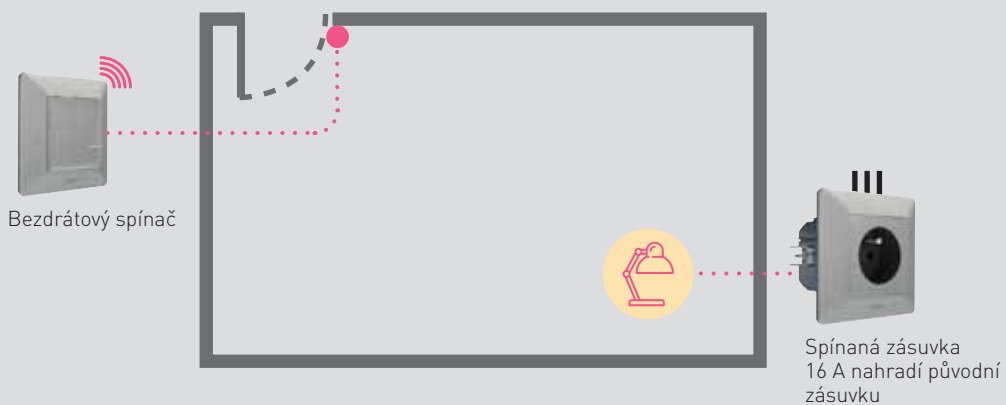



7 521 90



0 676 97



7 521 91

Každá instalace vždy vyžaduje zapojení komunikační brány (startovací kit Valena Life, komunikační brána EMDX³...), která umožňuje vytvoření ZigBee sítě a připojení instalace k internetu prostřednictvím domácí Wi-Fi sítě. Nastavení scénářů, ovládání pomocí mobilu, update firmwaru (důležité) nebo kontrola spotřeby (na mobilu nebo PC) vyžadují Wi-Fi síť **2,4 GHz** s připojením na internet v dosahu brány startovacího kitu. **Limity systému** viz str. 47.

Bal.	Obj. č.	Žaluziový spínač s „N“ vodičem
1	7 521 90	<p>Pro přímé ovládání žaluzií NAHORU/STOP/DOLŮ. Instalace do inst. krabice hloubky min. 40 mm (doporučená hloubka 50 mm a více). Technické parametry a schémata zapojení viz str. 57. Aplikace Home + Control umožňuje:</p> <ul style="list-style-type: none"> – ovládání NAHORU/STOP/DOLŮ – chvilkové rozblíknání diody pro snadnou lokalizaci konkrétního přístroje – párování přístroje, přejmenování přístroje a jeho umístění do virtuální místnosti, kontrolu verze firmwaru <p>Lze jej ovládat mobilní aplikací, hlasem, scénářem, časovým programem nebo několika spárovanými bezdrátovými žaluziovými spínači. Dodává se včetně krytky a 1násobného rámečku v barvě krytky.</p> <ul style="list-style-type: none"> <input type="checkbox"/> Bílá – Valena Life with Netatmo <input type="checkbox"/> Béžová – Valena Life with Netatmo <input type="checkbox"/> Hliník – Valena Life with Netatmo <input type="checkbox"/> Černá – Valena Life
1	7 522 90	
1	7 523 90	
1	7 563 90	

Bal.	Obj. č.	Modul pro žaluzie s „N“ vodičem
1	0 676 97	<p>Spínací modul pro instalace přímo do kaslíku žaluzie. Technické parametry a schémata zapojení viz str. 57.</p> <p>Pomocí aplikace Home + Control:</p> <ul style="list-style-type: none"> – ovládání NAHORU/STOP/DOLŮ – chvilkové rozblíknání diody pro snadnou lokalizaci konkrétního přístroje – přejmenování přístroje, přemístění do další místnosti (virtuálně, v aplikaci Home + Control) <p>Lze jej ovládat mobilní aplikací, hlasem, scénářem, časovým programem nebo několika spárovanými bezdrátovými žaluziovými spínači.</p>

Bal.	Obj. č.	Bezdrátový žaluziový spínač
1	7 521 91	<p>Umožňuje spárování a ovládání jednoho nebo více drátových žaluziových spínačů. Párování se provádí poklepaním na příslušný drátový přístroj nebo v aplikaci Home + Control. Přístroj je z druhé strany zcela plochý a lze ho připevnit pomocí šroubů na stávající instalační krabici či zeď a nebo ho přilepit pomocí oboustranné lepenky. Aplikace Home + Control umožňuje:</p> <ul style="list-style-type: none"> – párování přístroje, přejmenování přístroje a jeho umístění do virtuální místnosti, kontrolu stavu baterie a zaslání upozornění při jejím vybití, kontrolu verze firmwaru <p>Dodává se včetně:</p> <ul style="list-style-type: none"> – baterie CR2032 (3 V) – krytky a 1násobného rámečku v barvě krytky – oboustranné lepenky <p>LED signalizuje nízký stav baterie.</p> <ul style="list-style-type: none"> <input type="checkbox"/> Bílá – Valena Life with Netatmo <input type="checkbox"/> Béžová – Valena Life with Netatmo <input type="checkbox"/> Hliník – Valena Life with Netatmo <input type="checkbox"/> Černá – Valena Life
1	7 522 91	
1	7 523 91	
1	7 563 91	

Bal.	Obj. č.	Příslušenství
1	0 648 71	Balení 4 ks náhradních oboustranných lepenek pro bezdrátové přístroje.



Funkce přednastavené polohy žaluzie a naklopení lamel je aktivní automaticky po updatu firmwaru komunikační brány a drátového ovládače. Předpokládána dostupnost firmwaru pro ovládače Valena Life with Netatmo je 10/2022.
Pro více informací kontaktujte Legrand.

Legrand Smart Home

ovládání žaluzií

Schématá zapojení

Žaluziový spínač obj. č. 7 52x 90

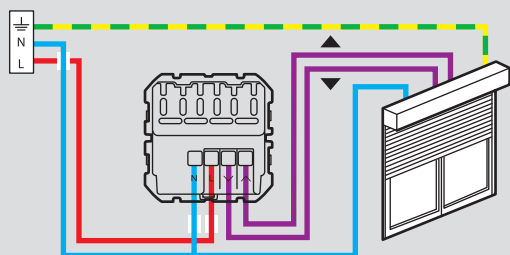

Žaluziový modul obj. č. 0 676 97

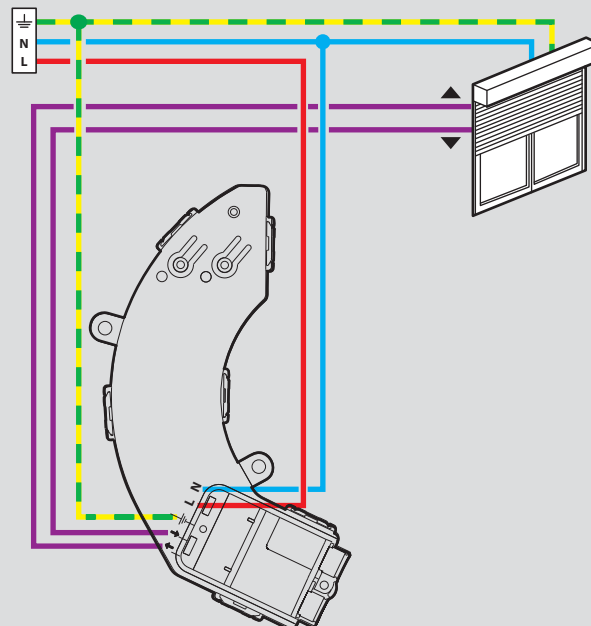

Tabulka zátěží

	mm ²	Klasické žárovky
7 52x 90	2x 1,5 mm ² nebo 1x 2,5 mm ²	500 VA
0 676 97	2x 1,5 mm ² nebo 1x 2,5 mm ²	500 VA

Centrální ovládání žaluzií – ovládání bezdrátovým spínačem nebo mobilním telefonem

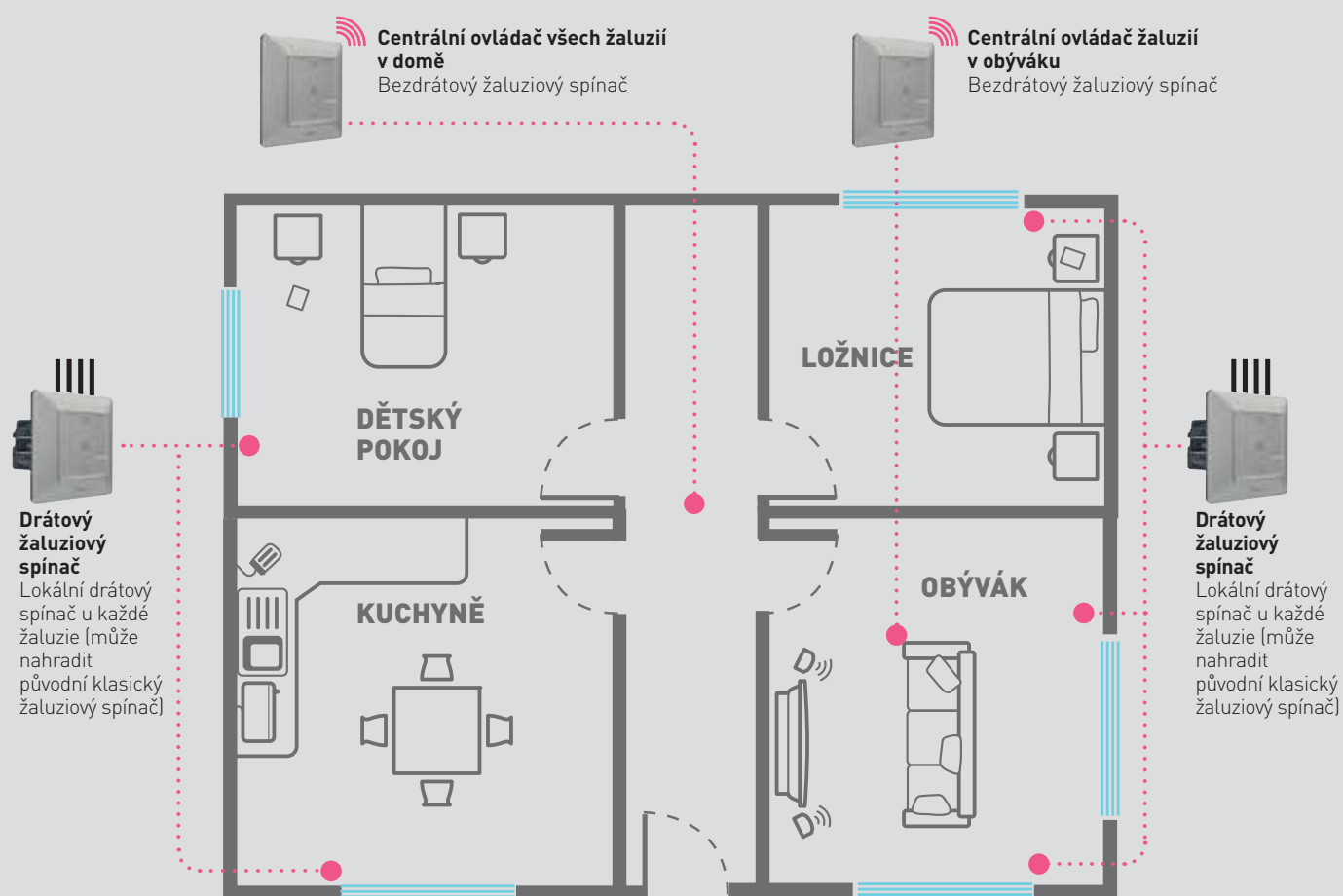



7 523 86



7 522 89



7 523 68



0 648 71



7 522 68



7 563 68



0 676 95

Každá instalace vždy vyžaduje zapojení komunikační brány (startovací kit Valena Life, komunikační brána EMDX³..), která umožňuje vytvoření ZigBee sítě a připojení instalace k internetu prostřednictvím domácí Wi-Fi sítě. Nastavení scénářů, ovládání pomocí mobilu, update firmwaru (důležité) nebo kontrola spotřeby (na mobilu nebo PC) vyžadují Wi-Fi síť 2,4 GHz s připojením na internet v dosahu brány startovacího kitu. **Limity systému** viz str. 47.

Bal.	Obj. č.	Bezdrátové ovládače scénářů ⁽¹⁾
		Umožňují sloučení ovládání žaluziových spínačů, mikromodulů, spínaných zásuvek a spínačů s možností stmívání do max. 8 různých scénářů (doma/mimo domov, spím/jsem vzhůru, 1–4) a jejich následné ovládání dotykem, pomocí PC nebo mobilního telefonu. Nastavení scénářů se provádí pomocí aplikace Home + Control.
		Přístroj je z druhé strany zcela plochý a lze ho připevnit pomocí šroubů na stávající instalační krabici či zed' a nebo ho přilepit pomocí oboustranné lepenky.
		Aplikace Home + Control umožňuje:
		– nastavení scénáře
		– párování přístroje, přejmenování přístroje a jeho umístění do virtuální místnosti, kontrolu stavu baterie a zaslání upozornění při jejím vybití, kontrolu verze firmwaru
		Dodává se včetně:
		– baterie CR2032 (3 V)
		– krytky a 1násobného rámečku v barvě krytky
		– oboustranné lepenky
		LED signalizuje nízký stav baterie.
		Ovládače scénářů „doma/mimo domov“
1	7 521 86	<input type="checkbox"/> Bílá – Valena Life with Netatmo
1	7 522 86	<input type="checkbox"/> Běžová – Valena Life with Netatmo
1	7 523 86	<input type="checkbox"/> Hliník – Valena Life with Netatmo
1	7 563 86	<input type="checkbox"/> Černá – Valena Life with Netatmo
		Ovládače scénářů „spím/jsem vzhůru“
1	7 521 89	<input type="checkbox"/> Bílá – Valena Life with Netatmo
1	7 522 89	<input type="checkbox"/> Běžová – Valena Life with Netatmo
1	7 523 89	<input type="checkbox"/> Hliník – Valena Life with Netatmo
1	7 563 89	<input type="checkbox"/> Černá – Valena Life with Netatmo

Bal.	Obj. č.	Bezdrátové ovládače scénářů – pokračování
		Ovládače scénářů 1–4
1	7 521 68	<input type="checkbox"/> Bílá – Valena Life with Netatmo
1	7 522 68	<input type="checkbox"/> Běžová – Valena Life with Netatmo
1	7 523 68	<input type="checkbox"/> Hliník – Valena Life with Netatmo
1	7 563 68	<input type="checkbox"/> Černá – Valena Life with Netatmo
		Příslušenství
1	0 648 71	Balení 4 ks náhradních oboustranných lepenek pro bezdrátové přístroje.

Legrand Smart Home

příklady scénářů

■ Scénář „Mimo domov“



Spínač (s možností stmívání)



Spínaná zásuvka 16 A



Žaluziový spínač



Bezdrátové ovládače scénářů umožňují ovládat max. 4 různé scénáře a to „doma/mimo domov“ a „spím/jsem vzhůru“. Tyto scénáře se nastavují pomocí mobilní aplikace Home + Control.

Bezdrátový ovládač scénářů „doma/mimo domov“ je umístěn u vchodových dveří. Jeho stisknutím ve spodní části se aktivuje scénář „mimo domov“ který je nastaven pomocí aplikace Home + Control.



- Zhasne všechna světla (stropní, nástěnná, stolní lampy...) připojená na chytrý mikromodul nebo stmívač.
- Zatáhne všechny žaluzie

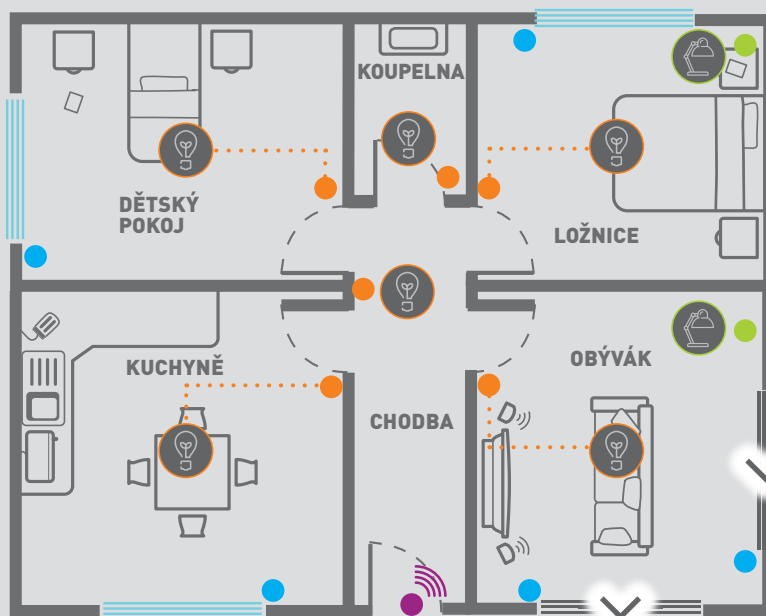

■ Scénář „Doma“

Bezdrátový ovládač scénářů „doma/mimo domov“ je umístěn u vchodových dveří. Jeho stisknutím v horní části se aktivuje scénář „doma“ který je také nastaven pomocí aplikace Home + Control.



- Rozsvítí světla v chodbě
- Vytáhne žaluzie a rozsvítí světla v kuchyni a obýváku

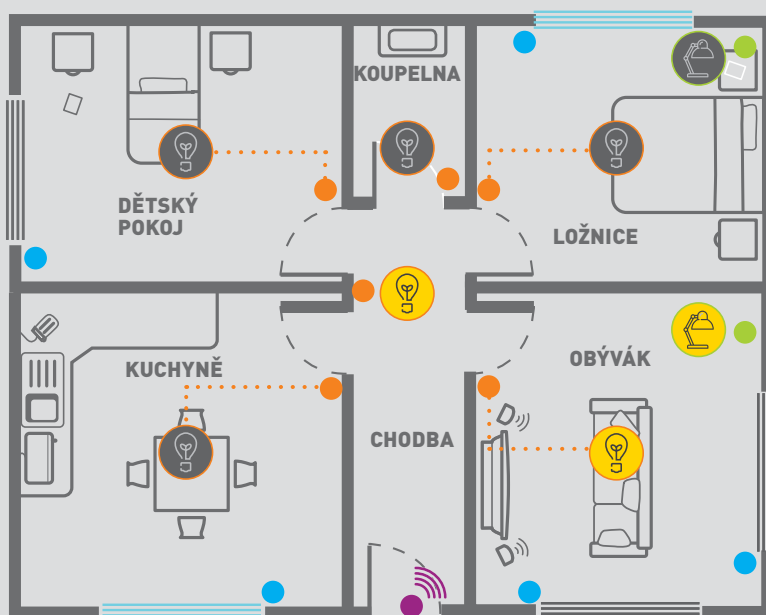

Rozhraní, které lze snadno zapojit, instalovat a integrovat do rozváděče

KOMUNIKAČNÍ BRÁNA EMDX³ WITH NETATMO

Pro zprovoznění inteligentní elektroinstalace v rozváděči je potřebné instalovat modul komunikačního rozhraní EMDX³ with Netatmo.

KOMUNIKAČNÍ MODUL EMDX³ WITH NETATMO

- Nezbytná jednotka pro každou novou instalaci, která funguje jako rozhraní mezi routerem a připojenými produkty (2.4 GHz rádiová komunikace). Existují dvě verze: modulární provedení uvnitř elektrického rozváděče, nebo příslušenství koncových prvků umístěných v různých pokojích domu.
- Jedná se o ekvivalent centrální jednotky ve startovacích balíčcích Valena Life with Netatmo.
- Kompatibilní se všemi dalšími připojitelnými Legrand produkty „with Netatmo“.
- Jediné rozhraní (centrální jednotka nebo komunikační brána) je dostačující k řízení celého domu.



Dostupné samostatně (Obj.č. 4 121 81) nebo ve startovacím balíčku (Obj.č. 4 121 91) který obsahuje také 1 x Stykač CX³ with Netatmo.



Obj.č. 4 121 81



Obj.č. 4 121 91

Jednoduché monitorování spotřeby energie

MĚŘIČ ENERGIE EMDX³ WITH NETATMO

Pro instalaci v elektrickém rozváděči k měření spotřeby energie jednotlivých obvodů nebo celé elektroinstalace.

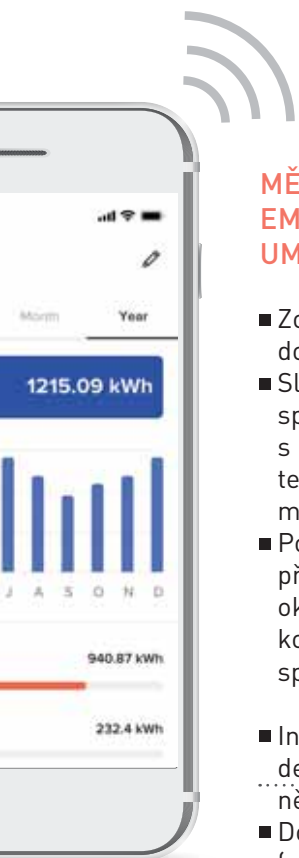
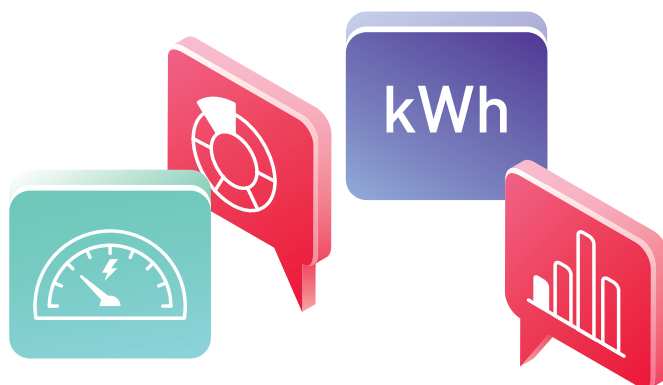

MĚŘIČ ENERGIE EMDX³ WITH NETATMO UMOŽŇUJE UŽIVATELŮM:

- Zobrazit celkovou okamžitou spotřebu domu.
- Sledovat historii celkové elektrické spotřeby budovy nebo přiřazeného obvodu s připojeným měřičem (vytápění, ohřev teplé vody, zásuvky, atd.) na denní/týdenní/měsíční/roční bázi.
- Posílat oznámení v případě, že je překročena nastavitelná mez celkové okamžité spotřeby (měřič energie konfigurován v režimu „monitorování celkové spotřeby“).
- Instalací dalších měřičů energie získáte detailní přehled a monitoring spotřeby několika oddělených obvodů.
- Dodáváno s jednou měřicí cívkou (max. 80 A)

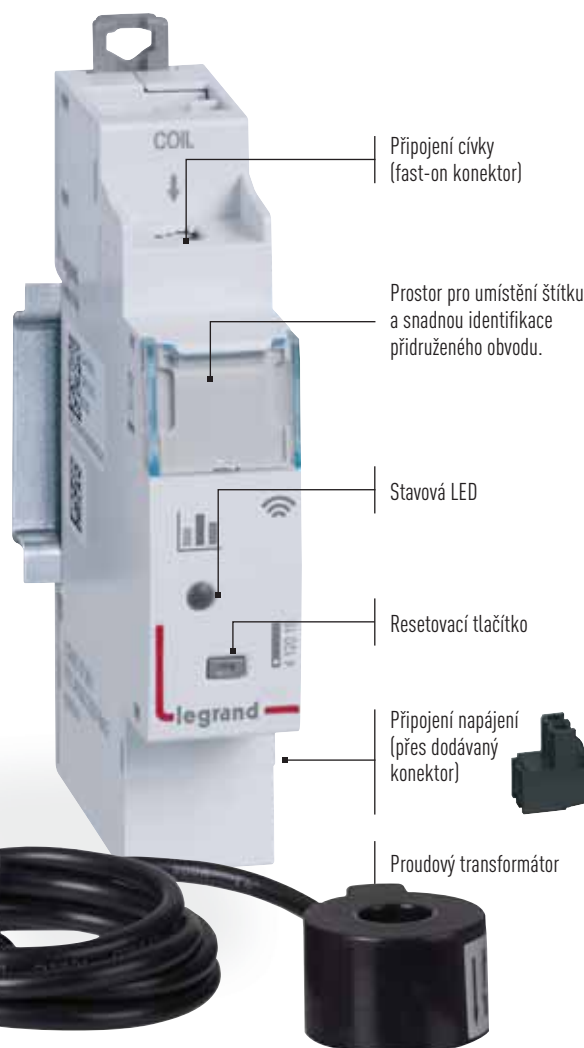

Vyžaduje předchozí instalaci komunikační brány „with Netatmo“ – verze pro montáž do rozváděče obj. č. 4 121 81/91 nebo startovací kit Valena Life with Netatmo.



Šířka: 1 x 17.5 mm modul

Jednoduché monitorování spotřeby energie

ECOMETER EMDX³ WITH NETATMO

Měření celkové spotřeby elektrické instalace přes maximálně 5 samostatných obvodů (pokud je využit signál CIS), dále měření spotřeby plynu, teplé a studené vody. Pro instalaci do elektrického rozváděče.

ECOMETER EMDX³ WITH NETATMO UMOŽŇUJE UŽIVATELŮM:

- Měření celkové spotřeby elektrické energie budovy a měření spotřeby na pěti samostatných obvodech jako je: vytápění, klimatizace, ohřev vody, zásuvky a další zátěže (např. osvětlení nebo zásuvka pro nabíjení elektromobilů)
- Monitorování spotřeby plynu, teplé a studené vody (v m³) přes měřiče s impulzním výstupem (připojeno do Ecometeru)
- Sledování historie spotřeby (v kWh nebo EUR): na denní/týdenní/měsíční/roční bázi v aplikaci Home + Control nebo offline na displeji přístroje.



Dostupné ve startovacím balíčku (obj. č. 4 120 33) který obsahuje také tři měřicí cívky 80 A (obj. č. 4 120 08).



Obj.č. 4 120 33



Vyhnete se výpadkům proudu v případě nadměrné spotřeby

PŘEDNOSTNÍ RELÉ EMDX³ WITH NETATMO

Proaktivní odpínání některých spotřebičů s nejvyšší spotřebou energie, v případě kdy celková spotřeba dosáhne předem definované hodnoty. Díky tomu nemusí uživatelé uzavírat příliš drahou smlouvu se svým dodavatelem elektřiny. Pro instalaci do elektrického rozváděče.

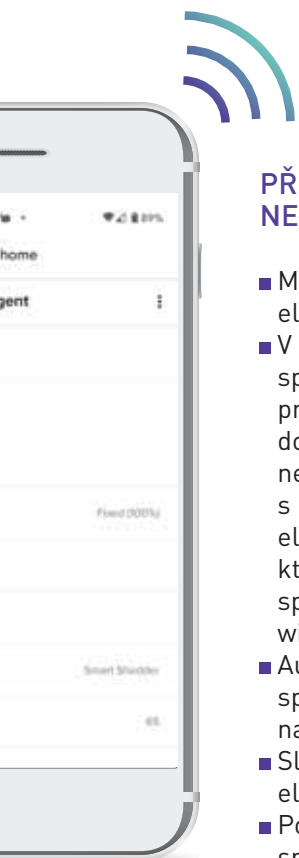
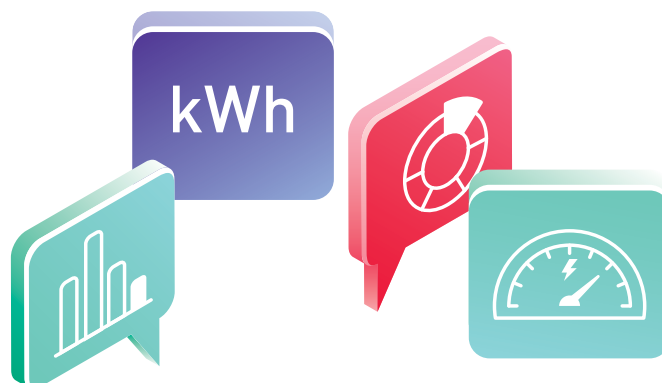

PŘEDNOSTNÍ RELÉ EMDX³ WITH NETATMO UMOŽŇUJE:

- Měření a zobrazení celkové spotřeby elektrické energie budovy v reálném čase.
- V případě že je detekováno překročení spotřeby v souladu s předem definovanými prioritami v aplikaci Home + Control dochází k postupnému individuálnímu nebo automatickému odpínání zátěží s nejvyšší spotřebou (zásuvky pro nabíjení elektromobilů, ohřev vody, vytápění, atd.), které jsou napájené přes spínané zásuvky, spínané kabelové vývody nebo stykače CX³ with Netatmo.
- Automatické znovu připojení těchto spotřebičů v případě, že již není riziko nadměrné spotřeby.
- Sledování historie celkové spotřeby elektrické energie budovy.
- Posílání potvrzení pokud jsou přiřazené spotřebiče odpínány nebo zapínány.
- Dodáváno s jednou měřicí cívkou max. 80 A

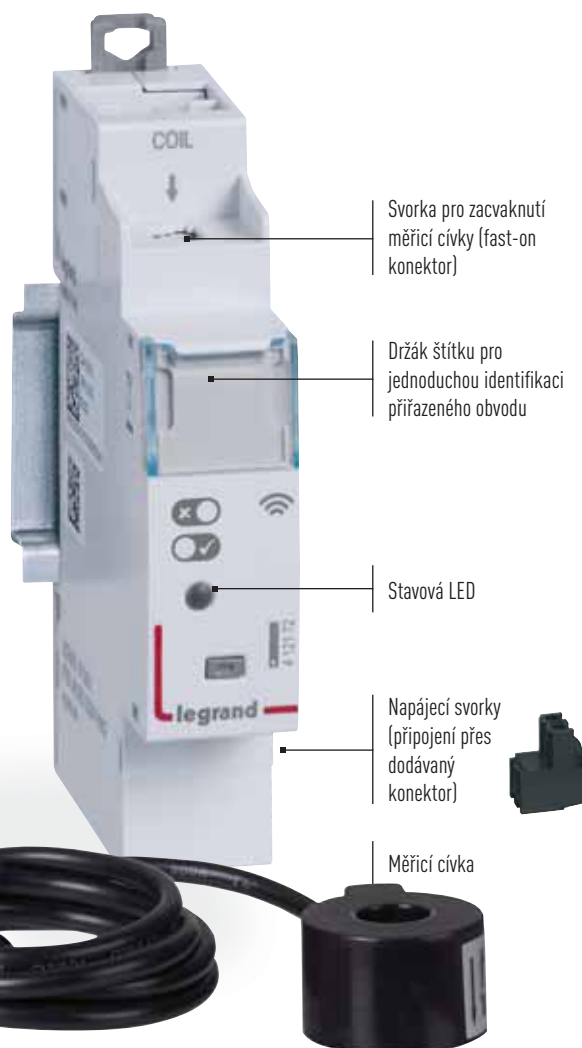

Šířka: 1 x 17,5 mm



Vyžaduje předchozí instalaci komunikační brány „with Netatmo“ – verze pro montáž do rozváděče obj.č. 4 121 81/91 nebo verze centrální jednotky Valena with Netatmo.

Vzdálené ovládání osvětlení bez změny v elektroinstalaci

IMPULZNÍ RELÉ CX³ WITH NETATMO

Pro instalaci do elektrického rozváděče bez nutnosti přidružené ochrany (není potřeba jistič ovládacího obvodu) v případě náhrady stávajícího impulzního relé nebo při realizaci nové inteligentní elektroinstalace.



IMPULZNÍ RELÉ CX³ WITH NETATMO UMOŽŇUJE UŽIVATELŮM:

- Ovládat osvětlení lokálními tlačítky nebo vzdáleně (například světla na schodištích).
- Kombinovat klasická tlačítka a/nebo bezdrátové spínače v řadách Legrand „with Netatmo“.
- Max. zátěže:
 - 3840 W žárovky a halogenové žárovky
 - 650 W LED žárovky a zářivky;
 - 3000 VA feromagnetické a elektronické transformátory pro světelné zátěže.
- Integrovat scénáře spínání osvětlení v osobním nastavení.
- Sledovat spotřebu světelných obvodů pomocí aplikace Home + Control.
- Ovládat světla hlasem pomocí hlasového asistenta.

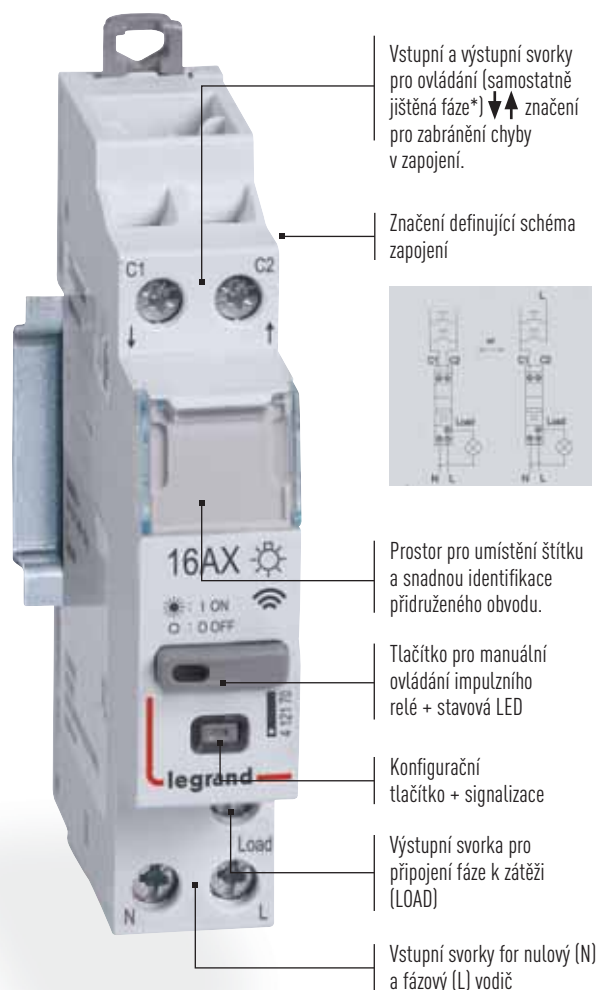

Tiché impulzní relé (< 10 dB)

Šířka: 1 x 17.5 mm modul

Vyžaduje předchozí instalaci komunikační brány „with Netatmo“ – verze pro montáž do rozváděče obj.č. 4 121 81/91 nebo startovací kit Valena Life with Netatmo.

Vzdálené ovládání nebo plánování spínání spotřebičů s vysokou spotřebou energie

STYKAČ CX³ WITH NETATMO

Pro instalaci do elektrického rozváděče bez nutnosti přidružené ochrany (není potřeba jistič ovládacího obvodu) v případě náhrady stávajícího stykače nebo při realizaci nové inteligentní elektroinstalace.

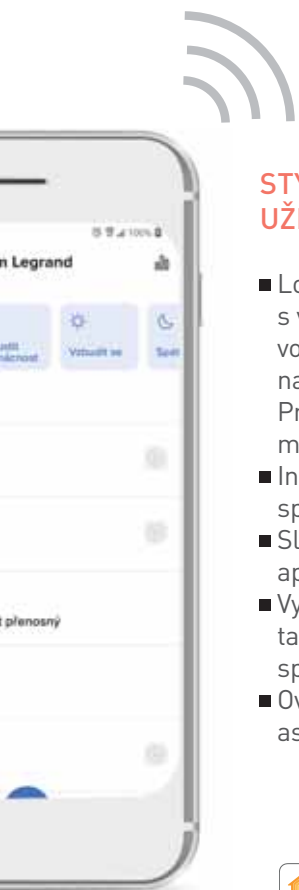
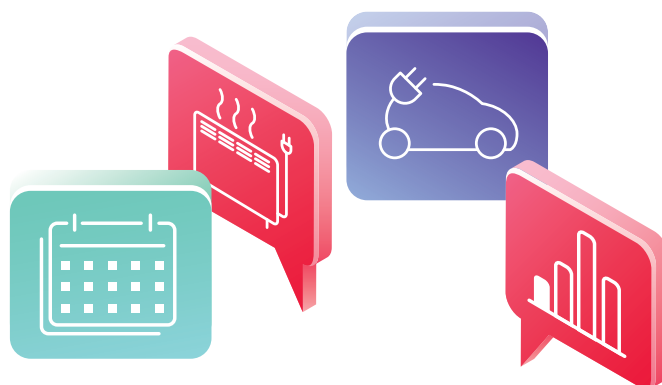

STYKAČ CX³ WITH NETATMO UŽIVATELŮM UMOŽŇUJE:

- Lokální nebo vzdálené řízení provozu spotřebičů s vysokou spotřebou energie (elektrický ohřev vody, bazénové čerpadlo, elektrické vytápění, nabíječky elektromobilů, atd.)
Pro spínání spotřebičů až do 4800 W, nebo motorových zátěží až do 2400 VA.
- Integrovat scénáře spínání osvětlení (místo spínacích hodin) v osobním nastavení.
- Sledovat spotřebu připojených obvodů pomocí aplikace Home + Control.
- Vybrat mezi automatickým provozem v nízkém tarifu** nebo klasickým způsobem ON/OFF spínání stykače (přes aplikaci Home + Control).
- Ovládat světla hlasem pomocí hlasového asistenta.



Vstupní a výstupní svorky pro ovládání (samostatně jištěná fáze*) ↓↑ značení pro zabránění chyby v zapojení.

Značení definující schéma zapojení

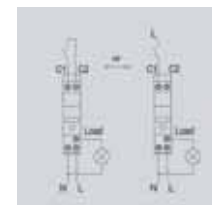

Prostor pro umístění štítku a snadnou identifikace přidruženého obvodu.

Tlačítko pro manuální ovládání impulzního relé + stavová LED

Konfigurační tlačítko + signalizace

Výstupní svorka pro připojení fáze k zátěži (LOAD)

Vstupní svorky for nulový (N) a fázový (L) vodič

Tichý stykač (< 10 dB)

Šířka: 1 x 17,5 mm modul

Vyžaduje předchozí instalaci komunikační brány „with Netatmo“ – verze pro montáž do rozváděče obj.č. 4 121 81/91 nebo startovací kit Valena Life with Netatmo.

* patentovaná technologie společnosti Legrand

** „Nízký tarif“ – stykač je ovládán signálem od dodavatele elektrické energie, pro napájení zátěží pouze v časových intervalech s levnějším tarifem.



Každá instalace vždy vyžaduje zapojení komunikační brány (startovací kit Valena Life, komunikační brána EMDX³...), která umožňuje vytvoření ZigBee sítě a připojení instalace k internetu prostřednictvím domácí Wi-Fi sítě. Nastavení scénářů, ovládání pomocí mobilu a hlasu, update firmwaru (důležité) nebo kontrola spotřeby (na mobilu nebo PC) vyžadují Wi-Fi síť 2,4 GHz s připojením na internet v dosahu brány startovacího kitu. Limity systému viz str. 47.

Balení	Obj.č.	Komunikační brána EMDX ³ with Netatmo
1	4 121 81	Lze využít pro vytvoření inteligentní elektroinstalace Připojuje další moduly (měřič energie, impulzní relé, stykač) do domácí Wi-Fi sítě Pro instalaci do rozváděče Lze použít v řadě modulových přístrojů propojených propojovací lištou 100 - 240 V~ - 50/60 Hz Spotřeba: max. 2 W Připojení přes šroubové svorky Šířka: 2.5 x 17.5 mm modulů
1	4 121 91	Startovací balíček CX³ with Netatmo Lze využít pro vytvoření inteligentní elektroinstalace Pro instalaci do rozváděče Připojuje další moduly (měřič energie, impulzní relé, stykač) do domácí Wi-Fi sítě Lze použít v řadě modulových přístrojů propojených propojovací lištou Obsahuje: - 1 Komunikační bránu obj.č. 4 121 81, 100 - 240 V~ - 50/60 Hz Spotřeba: max. 2 W Šířka: 2.5 x 17.5 mm moduly - 1 Stykač with Netatmo obj.č. 4 121 71, multifunkční, tichý (< 10 dB), 20 A, 100 - 240 V~ - 50/60 Hz Šířka: 1 modul DIN Připojení přes šroubové svorky
1	4 120 15	Měřič energie EMDX³ with Netatmo Vyžaduje předchozí instalaci komunikační brány / startovacího balíčku "with Netatmo" obj.č. 4 121 81/91 nebo startovacího kitu Valena Life with Netatmo Umožňuje uživateli: - měřit celkovou aktuální spotřebu energie domu - sledovat historii celkové spotřeby domu nebo přiřazených obvodů na denní/týdenní/měsíční/roční bázi (v kWh a Kč) - posílat upozornění v případě překročení mezní nastavitelné hodnoty celkové aktuální spotřeby 100 - 240 V~ - 50/60 Hz Dodáváno s proudovým transformátorem max. 80 A Šířka: 1 modul DIN

Balení	Obj.č.	Ecometer EMDX ³ with Netatmo
1	4 120 33	Nevyžaduje instalaci komunikační brány pokud funguje samostatně ale lze ho integrovat do stávající instalace „with Netatmo“ přes libovolnou komunikační bránu. Umožňuje uživateli: - měřit a zobrazovat celkovou a částečnou spotřebu elektrické energie pro 5 samostatných el. obvodů - monitorovat spotřebu plynu, teplé a studené vody pomocí měřičů s impulzním výstupem (není součástí dodávky) - zobrazovat okamžitou spotřebu a historii každého zdroje off line (na displeji přístroje) a vzdáleně přes aplikaci Home +Control. Vybaveno: - 1 Ethernet IP RJ45 port a/nebo WiFi připojení pro vzdálený přístup přes aplikaci Home + Control - 5 vstupů pro rychlé připojení měřících cívek (včetně jednoho vyhrazeného pro celkovou spotřebu) pro měření elektrických obvodů - 1 CIS (Customer Information System) vstup pro elektroměry se správou tarifů. Časové sloty mohou být naprogramovány (pokud není připojen signál CIS) - 3 impulzní vstupy (šroubové svorky) pro měření plynu, teplé a studené vody (připojeno k samostatným měřičům, není součástí dodávky) Šířka: 5 modulů DIN Balení obsahuje 3x 80 A měřící cívky obj. č. 4 120 08
1	4 120 08	Přídavná měřící cívka Max. 80 A, bezšroubové připojení
1	4 121 72	Přednostní relé EMDX³ with Netatmo Umožňuje uživateli: - měřit celkovou spotřebu elektrické energie budovy v reálném čase - sledovat historii spotřeby na denní/týdenní/měsíční/roční bázi v aplikaci Home + Control - provádět inteligentní odpinání zátěží v případě, že je detekována nadměrná spotřeba: odpinání (individuální a automatické) spotřebičů připojených přes spínané kabelové vývody, spínané zásuvky, stykače CX3 with Netatmo - automatické znovu připojení těchto spotřebičů v případě, že již není riziko nadměrné spotřeby - konfigurovat mezní hodnoty maximální spotřeby a upravovat priority odpinání každého spotřebiče v aplikaci Home + Control - dodáváno s 1 měřící cívkou, max. 80 A Šroubové svorky Šířka: 1 modul DIN

Legrand Smart Home

EMDX³ with Netatmo komunikační brána a měřič energie

Komunikační brána EMDX³ with Netatmo

Napájecí napětí: 100–240 V ~
komunikační brána je instalována za samostatným jističem.

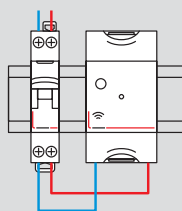

— N (neutral) = modrý
— L (fáze) = všechny kromě modrého a žlutozeleného

Zapojení

Komunikační brána obsahuje pevnou základnu a odnímatelný kryt, který umožňuje jednoduché připojení k napájení.



Vyměňte odnímatelný kryt ze základny



Připojte napájení (šroubové svorky)



Zacvakněte odnímatelný kryt zpět na základnu

Měřič energie EMDX³ with Netatmo

Zapojení

Proudový transformátor se připojuje k měřiči energie rychle pomocí násuvného konektoru (A).

Černý násuvný konektor slouží pro spolehlivé připojení napájecího napětí k měřiči energie (B).



Napájecí napětí: 100–240 V ~
měřič energie je instalován za samostatným jističem.

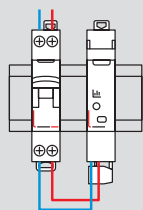

— N (neutral) = modrý
— L (fáze) = všechny kromě modrého a žlutozeleného



Ecometer EMDX³ with Netatmo

Zapojení

- 1 Instalace bez signálu CIS
Měření celkové spotřeby je realizováno z cívky připojené ke vstupu "Total (5)"
- 2 Instalace s připojeným signálem CIS
Celková spotřeba je měřena ze signálu CIS. Cívka připojená ke vstupu "Total (5)" poskytuje informace o spotřebě dalšího samostatného obvodu.

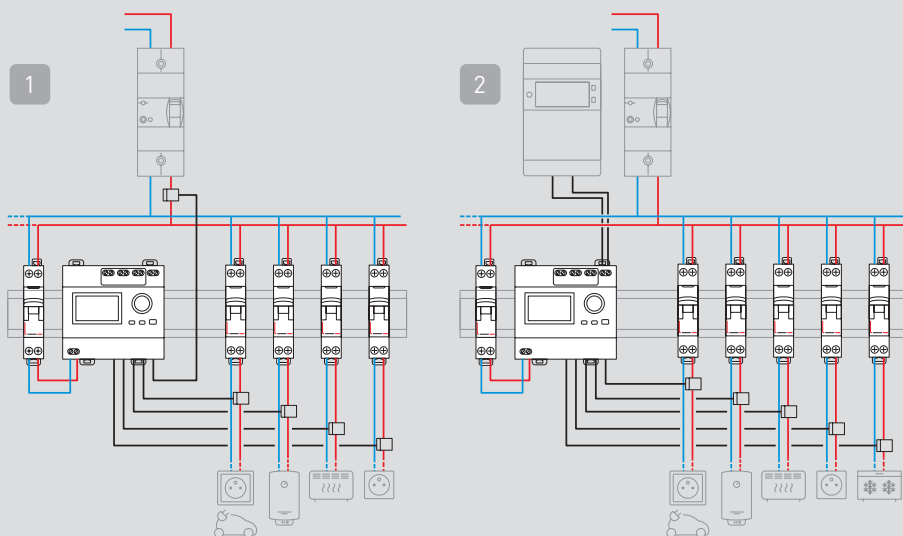

Napájecí napětí: 100-240 V ~

EMDX³ Ecometer with Netatmo se instaluje za předřazený jistič.

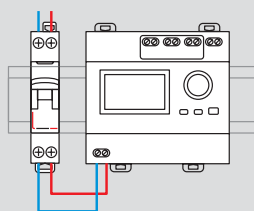

- N (neutral) = modrá
- L (fáze) = vše mimo modré a žlutozelené



Může být používáno v offline režimu (bez připojení k internetu) nebo jako součást Smart Home instalace s využitím aplikace Home + Control (bez nutnosti nákupu komunikační brány "with Netatmo")

Legrand Smart Home

Přednostní relé EMDX³ with Netatmo

■ Přednostní relé EMDX³ with Netatmo

Zapojení

Přednostní relé EMDX³ a měřicí cívka jsou propojeny přes nacakávací konektor shora přístroje (A).

Černý odnímatelný konektor na spodní straně přednostního relé EMDX³ with Netatmo je určen pro připojení napájecího napětí (B).



Napájecí napětí: 100-240 V ~

Přednostní relé EMDX³ with Netatmo se instaluje za předřazený jistič.

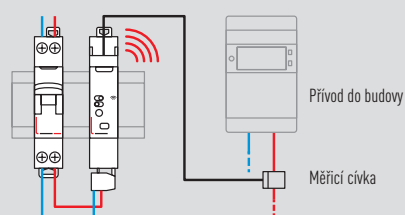

— N (neutral) = modrá
— L (fáze) = vše mimo modré a žlutozelené

Princip funkce

přednostní relé EMDX³ with Netatmo vyžaduje navíc instalaci minimálně jednoho přístroje z řady "with Netatmo" s funkcí měření a ovládní (stýkač CX³, spínaná zásuvka nebo spínaný kabelový vývod).

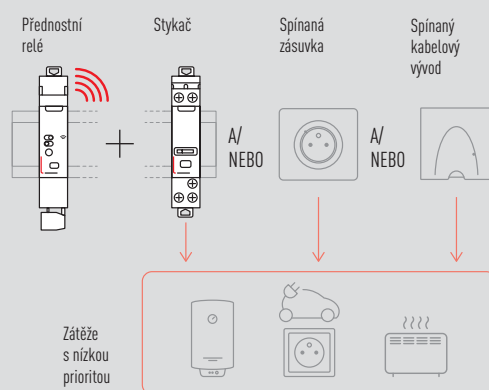

Provedení přístroje a pozice svorek umožňují instalaci mezi ostatní modulové přístroje propojené propojovací lištou.

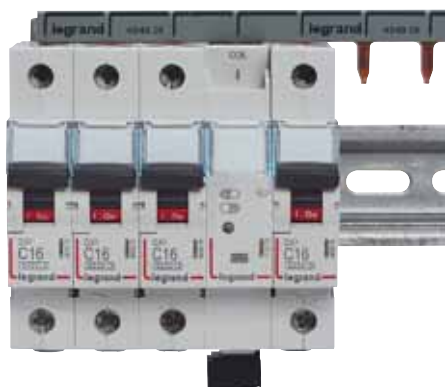



4 121 71



4 121 70

Každá instalace vždy vyžaduje zapojení komunikační brány (startovací kit Valena Life, komunikační brána EMDX³...), která umožňuje vytvoření ZigBee sítě a připojení instalace k internetu prostřednictvím domovní Wi-Fi sítě. Nastavení scénářů, ovládání pomocí mobilu a hlasu, update firmwaru (důležité) nebo kontrola spotřeby (na mobilu nebo PC) vyžadují Wi-Fi síť 2,4 GHz s připojením na internet v dosahu brány startovacího kitu. Limity systému viz str. 47.

Balení	Obj.č.	Stykač CX³ with Netatmo
1	4 121 71	<p>Vyžaduje předchozí instalaci komunikační brány / startovacího kitu „with Netatmo“ obj.č. 4 121 81/91 nebo centrální jednotky Valena Life with Netatmo Multifunkční tichý stykač (< 10 dB) 20 A (4800 W odporová, 2400 VA induktivní/motory zátěž), 100 – 240 V\sim – 50/60 Hz V souladu s normou ČSN EN 60669-2-1 Může být použito pro vzdálené ovládání (ON/OFF) jakékoli zátěže (ohřev vody, vytápění, bazénové čerpadlo, zásuvky nabíječek elektromobilů, atd.) Funkce „Nízký tarif“ Umožňuje uživatelům pomocí aplikace Home + Control:</p> <ul style="list-style-type: none"> – nastavit provozní režim stykače (nízký tarif nebo ON/OFF) dle typu zátěže (ohřev vody nebo jiné) – měřit a sledovat spotřebu (kWh) spínaného obvodu – ovládat další jednofázový nebo třífázový stykač > 20 A – přímo spínat elektrické spotřebiče až do 4800 W nebo motorové zátěže až do 2400 VA, nebo zásuvky pro dobíjení elektromobilů až do 16 A <p>Integrovaná ochrana řídicích svorek: není potřeba dodatečný jistič 2 A nebo pojistka (v případě náhrady za klasický stykač odstraňte tuto ochranu, pokud je instalována) Lze použít v řadě modulových přístrojů propojených propojovací lištou Šroubové svorky Šířka: 1 x 17,5 mm modul</p>

Balení	Obj.č.	Impulzní relé CX³ with Netatmo
1	4 121 70	<p>Vyžaduje předchozí instalaci komunikační brány / startovacího balíčku „with Netatmo“ obj.č. 4 121 81/91 nebo startovacího kitu Valena Life with Netatmo Tiché impulzní relé (< 10 dB) Jednopolové, 16 A (3840 W klasické žárovky; 650 W LED a zářivky; 3000 W MN žárovky s elektronickým traťem), 100 – 240 V\sim – 50/60 Hz V souladu s normou ČSN EN 60669-2-1 Umožňuje uživatelům pomocí aplikace Home + Control:</p> <ul style="list-style-type: none"> – vzdáleně ovládat přístroje (jednorázově nebo integrací do scénářů s jedním nebo více světelnými body) – měřit a sledovat spotřebu (kWh) spínaného obvodu – nastavit přístroje v souladu s denním a / nebo týdenním plánem <p>Může být ovládáno standardními tlačítky a / nebo v kombinaci s bezdrátovými spínači Valena Life with Netatmo Integrovaná ochrana řídicích svorek: není potřeba dodatečný jistič 2 A nebo pojistka (v případě náhrady za klasické impulzní relé odstraňte tuto ochranu, pokud je instalována) Lze použít v řadě modulových přístrojů propojených propojovací lištou Šroubové svorky Šířka: 1 x 17,5 mm modul</p>

Legrand Smart Home

CX³ with Netatmo impulzní relé a stykač

Impulzní relé CX³ with netatmo

Napájecí napětí: 100–240 V ~

Ovládací obvod má integrované napájení a jistiění.

— N (neutral) = modrý

— L (fáze) = všechny kromě modrého a žlutozeleného

— Spínaná fáze = obvykle fialový, oranžový, atd.

Příklady zapojení

Elektroinstalace s klasickými tlačítky (bez světelné indikace).

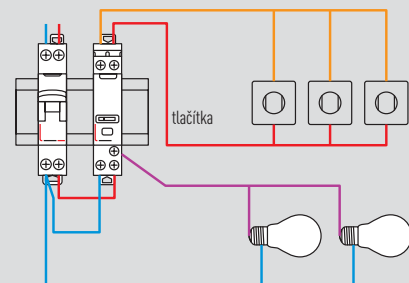

Smíšená elektroinstalace s klasickými tlačítky (bez světelné indikace) a bezdrátovými spínači „with Netatmo“.

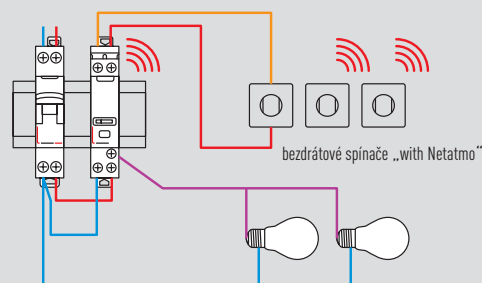

Bezdrátová elektroinstalace s několika bezdrátovými spínači „with Netatmo“.

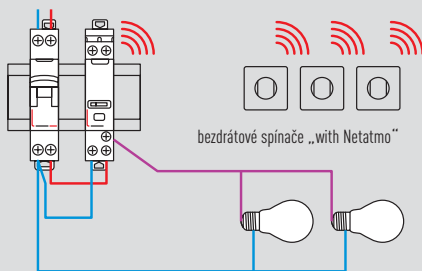

Klasická elektroinstalace s tlačítky (bez světelné signalizace) a spojovací skříňkou.

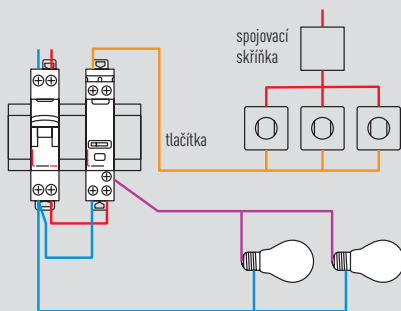

Stykač CX³ with netatmo

Napájecí napětí: 100–240 v ~

ovládání obvod má integrované napájení a jistiění.

— N (neutral) = modrý

— L (fáze) = všechny kromě modrého a žlutozeleného

— Spínaná fáze = obvykle fialový, oranžový, atd.

Příklady zapojení

Spínání různých spotřebičů s vysokou spotřebou.

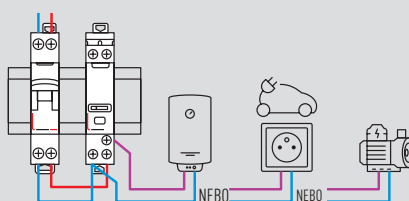

Řízení systému elektrického vytápění přes centrální řídicí jednotku.

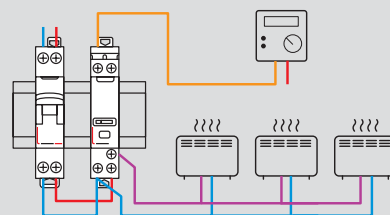

Ovládání jednofázového nebo třífázového výkonového stykače (In > 20 A) přes stykač CX³ with Netatmo.

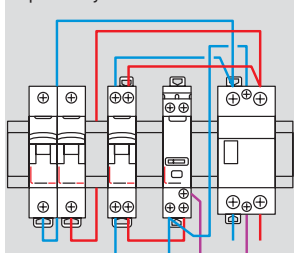

Spínání jednofázového výkonového stykače přes stykač CX³ with Netatmo.

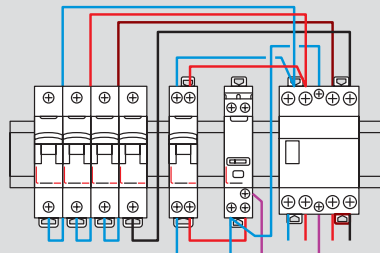

Spínání třífázového výkonového stykače přes stykač CX³ with Netatmo.



Komfort a úspory

Jak mohu ovládat vytápění s termostaty Smarter with Netatmo a Netatmo

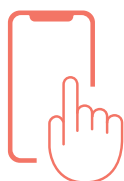

NASTAVENÍ PROGRAMŮ

S aplikací Home + Control lze nastavit programy vytápění pro každý den zvlášť, přesně dle režimu a zvyků uživatele.



JSEM PRYČ

Pokud uživatel nečekaně opustí dům na několik dní, může pomocí aplikace topení vypnout nezávisle na aktuálním programu.



BOOST

Funkce BOOST umožňuje zapnout topení na stanovenou dobu bez ohledu na teplotu požadovanou aktuálním programem a teplotu okolí.

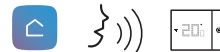

LOKÁLNÍ OVLÁDÁNÍ



App



Voice control



Přístroj



HLASOVÉ OVLÁDÁNÍ

Lze také ovládat základní funkce vytápění pomocí hlasu s použitím hlasových asistentů Apple, Google a Amazon.

GOOGLE: "Set the kitchen to automatic"
 AMAZON: "Alexa, increase the living room temperature by 3°C"
 APPLE: "Siri, set the temperature to 20°C"

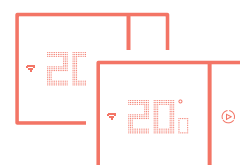

MAXIMÁLNÍ KOMFORT V KAŽDÉ ZÓNĚ

Pomocí jediné aplikace Home + Control lze ovládat topení nezávisle v několika zónách pro dosažení maximálního komfortu.

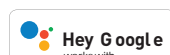

Legrand Smart Home

vytápění - limity instalace a aplikace

■ Limity instalace pro termostaty Smarther with Netatmo a Netatmo

1. V rámci jedné instalace (domu) lze instalovat **až 10 termostatů** Smarther with Netatmo nebo Netatmo (str. 72–77). K těmto termostatům lze přidat max. **20 hlavice Netatmo** (obj. č. NA-NAV-PRO, str. 76). Všechny tyto přístroje lze následně v mobilní aplikaci rozmístit max. do **10 virtuálních místností**.

2. V instalaci lze vytvořit **10 programů** pro topení a chlazení.

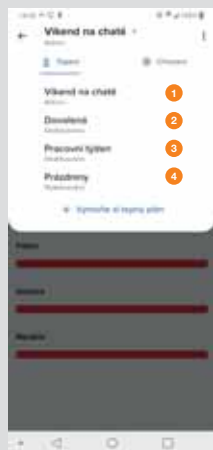

Příklad: tato instalace obsahuje 4 různé topné programy pro různé příležitosti (pracovní týden, dovolená...).

3. V rámci jednoho týdenního programu je možné definovat max. **147 událostí** (časových úseků). V rámci týdenního programu lze tedy 147x změnit teplotu volbou příslušné sestavy teplot pro časový úsek.

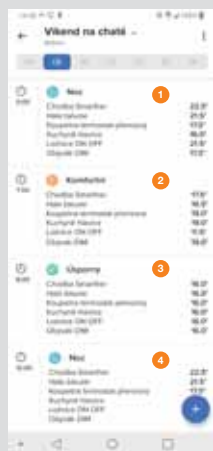

Příklad: tento program obsahuje 3 události, které se každý den opakují – 3 události denně x 7 dní v týdnu = 21 událostí.

4. Každé události/časovému úseku lze přiřadit jednu z max. **12 sestav teplot**. Tyto sestavy v sobě definují různé teploty pro jednotlivé místnosti v instalaci.

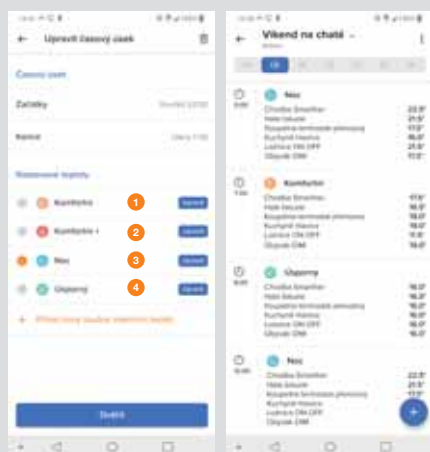

Příklad: v této instalaci jsou definovány 4 sestavy teplot které definují teploty v různých místnostech. Sestava „Komfortní“ nastavuje ve zvoleném časovém úseku nejvyšší teplotu pro koupelnu, ložnici a obývací.



XW8002



XM8002



XG8002



XW8002W

Bal.	Obj. č.	Termostat Smarther with Netatmo
		<p>Termostat Smarther lze montovat na stěnu (obj. č. XW8002W) nebo do instalační krabice (ostatní varianty) hloubky min. 40mm (doporučená hloubka 50mm a více).</p> <p>Nastavení pomocí aplikace Home + Control.</p> <p>Lze doplnit o Netatmo hlavice obj. č. NA-NAV-PRO (viz limity instalace str. 73).</p> <p>Ovládání:</p> <ul style="list-style-type: none"> – lokální, na dotykové obrazovce lze nastavit teplotu, boost na dobu 30–60–90 minut nezávisle na topném programu, zobrazit aktuální teplotu a vlhkost – vzdálené pomocí mobilní aplikace Legrand Home + Control – hlasové pro základní funkce pomocí hlasových asistentů Google, Apple nebo Amazon <p>Nastavení programů a dalších parametrů přístroje pomocí mobilní aplikace. Jas displeje lze regulovat.</p> <p>Napájení 230 VAC.</p> <p>Výstupem jsou 1 nebo 2 beznapěťové NO/NC kontakty – dle konkrétní varianty viz níže.</p> <p>Kapacita kontaktů: 5 A odporová a 2 A induktivní zátěž (při spínání cívek stykačů je nutné vzít v úvahu proudové špičky vzniklé při spínání)</p> <p>Funkce automatického učení: termostat zapíná kotel s předstihem tak aby byla nastavená teplota dosažena v požadovaný čas (doba adaptace cca 1-2 týdny)</p> <p>Topné programy:</p> <ul style="list-style-type: none"> – lze nastavit v aplikaci Home + Control manuálně pro každý den zvlášť nebo použít automatického průvodce – nastavení vytápění v závislosti na týdenním režimu <p>Měření teploty: 0 °C až 50 °C, přesnost ± 0.1 °C</p> <p>Nastavení teploty: 7 °C až 30 °C s krokem ± 0.5 °C</p> <p>Hystereze: nastavitelná od 0,1 °C s krokem ± 0.1 °C</p> <p>Komunikace: nutno umístit v dosahu zabezpečené Wi-Fi sítě 2,4 GHz (802.11 b/g/n).</p> <p>Rozměry:</p> <ul style="list-style-type: none"> – zapuštěný termostat: 126 x 87 x 12,6 mm – povrchový termostat: 126 x 87 x 28,1 mm
1	XW8002	Bílý – zapuštěný
1	XM8002	Béžový – zapuštěný
1	XG8002	Černý – zapuštěný
1	XW8002W	Bílý – povrchový

Bal.	Obj. č.	Termostatické hlavice – přídatné
1	NA-NAV-PRO	<p>Slouží jako doplněk instalace termostatu Smarther with Netatmo, Netatmo termostatu (obj. č. NA-NTH-PRO) a startovacího kitu termostatických hlavice (obj. č. NA-NVP-PRO), nelze je použít samostatně</p> <p>Další vlastnosti hlavice viz startovací kit obj. č. NA-NVP-PRO</p> <p>Obsah balení:</p> <ul style="list-style-type: none"> – 1 termostatická hlavice – 10 adaptérů pro radiátory (např. Danfoss RA/RAVL; Giacomini; Honeywell; M30 x 1,5; M30 x 1; M28 x 1,5 atd.) – 1 x 4 barevné samolepky pro hlavice – 1 x 2 AA baterie



Legrand Smart Home

termostat Smarther with Netatmo

Termostat Smarther with Netatmo

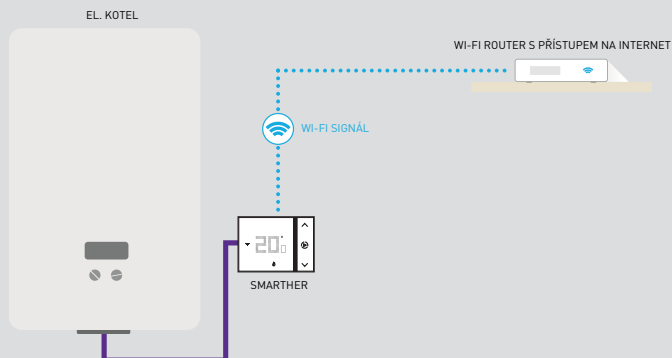

Relé termostatu, na základě topného programu, spíná kotel. Termostat slouží zároveň jako Wi-Fi brána pro komunikaci s internetem.

Termostat Smarther with Netatmo a přidavné termostatické hlavice obj. č. NA-NAV-PRO

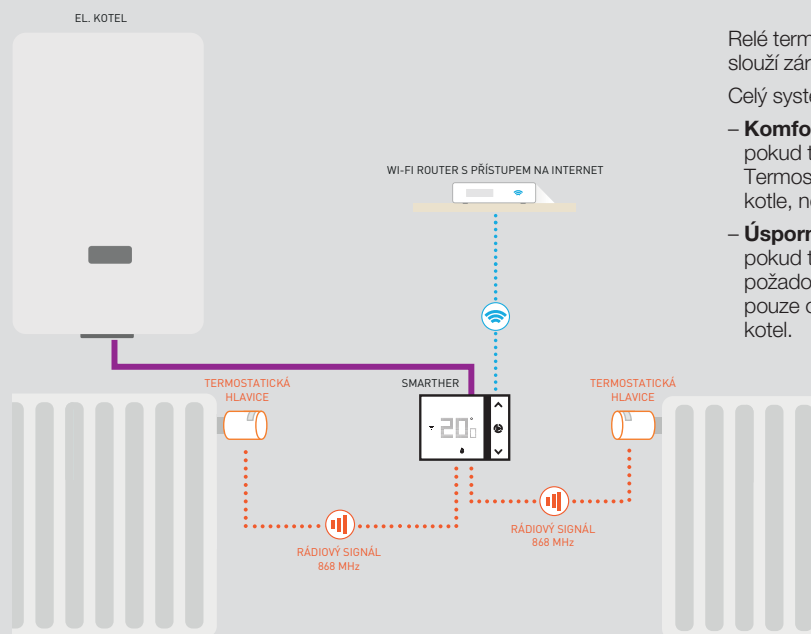

Relé termostatu, na základě topného programu, spíná kotel. Termostat slouží zároveň jako Wi-Fi brána pro komunikaci s internetem.

Celý systém může spínat kotel na základě jedné ze dvou priorit:

- **Komfortní** priorita – povel pro sepnutí kotle vydá kterákoliv hlavice, pokud teplota v dané místnosti nedosahuje požadované úrovně. Termostat v tomto případě slouží pouze pro komunikaci a jako spínač kotle, nezávisle na tom jakou teplotu sám naměří.
- **Úsporná** priorita – povel pro sepnutí kotle vydá pouze termostat pokud teplota v dané místnosti, kde je umístěn, nedosahuje úrovně požadované topným programem. Hlavice v dalších místnostech pouze otevírají přívod vody do radiátoru avšak nedokáží sepnout kotel.

XW8002, XM8002, XG8002

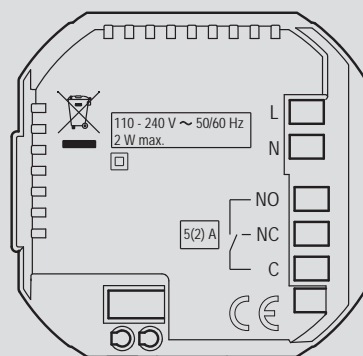

XW8002W

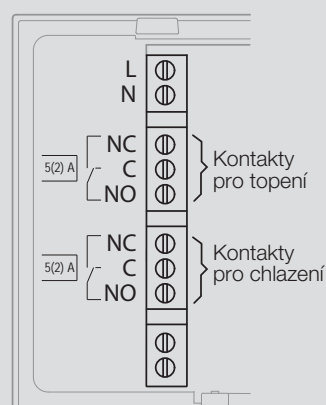



NA-NTH-PRO



NA-NVP-PRO



NA-NAV-PRO

Limity instalace viz str. 73.

Bal.	Obj. č.	Termostat	Bal.	Obj. č.	Termostatické hlavice – startovací kit
1	NA-NTH-PRO	<p>Montáž termostatu nástěnná nebo stolní (vždy napájení bateriemi) Nastavení pomocí aplikace Netatmo Energy Ovládání: – lokální – vzdálené mobilními aplikacemi Netatmo Energy, Legrand Home + Control (mobilní telefon se systémem min. iOS 9.0 nebo Android 5.0) nebo PC – základní funkce hlasově pomocí Google Assistant, Apple HomeKit nebo Amazon Alexa Relé vyžaduje v dosahu Wi-Fi router s internetovým připojením Pracuje se všemi typy kotlů které pro sepnutí vyžadují pouze sepnutý kontakt Pro spínání lze použít relé nebo termostat s NO kontaktem: 230 V/0,5 A; 30 V/4A; nelze spínat cívky stykačů a induktivní zátěž (pro řešení kontaktujte Legrand) Pro displej použit elektronický papír (spotřebovává energii z baterií pouze ve chvíli, kdy je termostat používán) Funkce automatického učení: termostat zapíná kotel s předstihem tak aby byla nastavená teplota dosažena v požadovaný čas (doba adaptace cca 1-2 týdny) Topné programy: – lze nastavit v aplikaci Netatmo Energy nebo Home + Control manuálně pro každý den zvlášť nebo použít automatického průvodce – nastavení vytápění v závislosti na týdenním režimu – módy „Away“ a „Frost guard“ pro případ delší nepřítomnosti Kompletní historie vytápění s grafy pro pozdější analýzu E-mail: upozornění při nízkém stavu baterií termostatu, změny hesla, nového připojení, příliš mnoha připojení, závady na kotli a zaslání energetického reportu Termostat ovládá max. 1 bezdrátové spínací relé Lze doplnit o přídatné termostatické hlavice obj. č. NA-NAV-PRO (nikoliv startovací kit NA-NVP-PRO) Dosah radiového signálu (868 MHz) až 100 m ve volném prostoru Měření teploty: 0 °C až 50 °C, přesnost ± 0,1 °C Nastavení teploty: 7 °C až 30 °C s krokem ± 0,5 °C Komunikace: nutno umístit v dosahu zabezpečené Wi-Fi sítě 802.11 b/g/n (2.4 GHz) Podporované zabezpečení: Open/WEP/WPA/WPA-2 personal (TKIP a AES) Rozměry: – termostat – 83 x 83 x 22 mm (hloubka při instalaci na povrch s montážním úchytem je 46mm) – bezdrátové spínací relé – 24 x 83 x 83 mm Obsah balení: – termostat – bezdrátové spínací relé – nástěnný a stolní adaptér – překrývací rámeček na stěnu – adaptér pro kotel s kabelem – zásuvkový adaptér pro bezdrátové spínací relé – 4 barevné samolepky pro termostat – 3 AAA baterie – 4 šrouby a hmoždinky</p>	1	NA-NVP-PRO	<p>Pro ovládání teplovodních radiátorů Hlavice lze instalovat horizontálně i vertikálně Napájení bateriemi Hlavice má teplotní senzory pro přesnější měření Nastavení pomocí aplikace Netatmo Energy Ovládání: – lokální – vzdálené mobilními aplikacemi Netatmo Energy, Legrand Home + Control (mobilní telefon se systémem min. iOS 9.0 nebo Android 5.0) nebo PC – hlasově pomocí Google Assistant, Apple HomeKit nebo Amazon Alexa Relé vyžaduje v dosahu Wi-Fi router s internetovým připojením Funkce automatického učení: termostat zapíná kotel s předstihem tak aby byla nastavená teplota dosažena v požadovaný čas (doba adaptace cca 1-2 týdny) Topné programy: – lze nastavit v aplikaci Netatmo Energy manuálně pro každý den zvlášť nebo použít automatického průvodce – nastavení vytápění v závislosti na týdenním režimu – módy „Away“ a „Frost guard“ pro případ delší nepřítomnosti – funkce «Otevřené okno» (pokud během 3 min poklesne teplota o 0,5 °C tak se ventil na 30 min uzavře) Kompletní historie vytápění s grafy pro pozdější analýzu E-mail: upozornění v nízkého stavu baterií hlavice, změny hesla, nového připojení, příliš mnoha připojení, energetického reportu Měření teploty: 0 °C až 50 °C, přesnost ± 0,5 °C Nastavení teploty: 5 °C až 30 °C s krokem ± 0,5 °C Komunikace: nutno umístit v dosahu zabezpečené Wi-Fi sítě 802.11 b/g/n (2.4 GHz) Podporované zabezpečení: Open/WEP/WPA/WPA-2 Rozměry: – hlavice: (symbol pro průměr) 58 mm, hloubka 80 mm (s kroužkem adaptéru) – brána: 24 x 83 x 83 mm Obsah balení: – 2 termostatické hlavice – 1 brána – 2 x 10 adaptérů pro radiátory (např. Danfoss RA/RAVL; Giacomini; Honeywell; M30 x 1,5; M30 x 1; M28 x 1,5 atd.) – 2 x 4 barevné samolepky pro hlavice – 2 x 2 AA baterie</p>
			1	NA-NAV-PRO	<p>Slouží jako doplněk instalace Netatmo termostatu (obj. č. NA-NTH-PRO) a startovacího kitu termostatických hlavic (obj. č. NA-NVP-PRO), nelze je použít samostatně Další vlastnosti hlavice viz startovací kit obj. č. NA-NVP-PRO Obsah balení: – 1 termostatická hlavice – 10 adaptérů pro radiátory (např. Danfoss RA/RAVL; Giacomini; Honeywell; M30 x 1,5; M30 x 1; M28 x 1,5 atd.) – 1 x 4 barevné samolepky pro hlavice – 1 x 2 AA baterie</p>

* Nastavení pomocí aplikace Netatmo Energy, ovládání a další změny nastavení pomocí aplikace Home + Control.

Legrand Smart Home

Netatmo termostat a termostatické hlavice

■ Termostat obj. č. NA-NTH-PRO

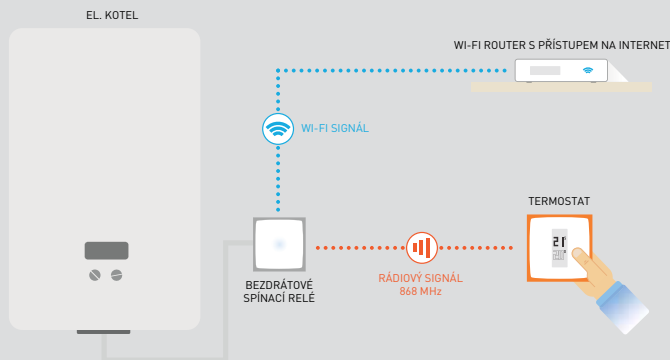

Termostat, na základě topného programu, posílá požadavky bezdrátovému spínacímu relé na sepnutí kotle. Je instalován přenosně (např. na nočním stolku) a napájen bateriemi.

Bezdrátové spínací relé slouží v tomto případě:

- jako spínač kotle.
- přijímač rádiových povelů od termostatu.
- jako brána pro Wi-Fi komunikaci a připojení k internetu.

Bezdrátové spínací relé však může být instalováno v zásuvce pomocí adaptéru a fungovat pouze jako komunikační brána mezi instalací a internetem. Termostat je pak instalován pevně na zdi a spíná kotel pomocí připojených ovládacích vodičů. Napájen je stále bateriemi.

■ Sada termostatických hlavice obj. č. NA-NVP-PRO

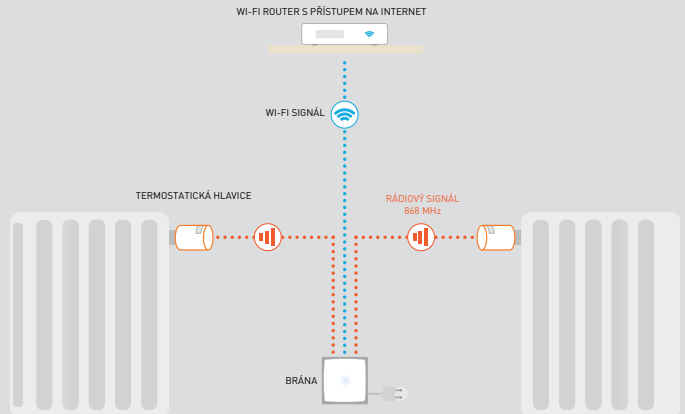

Termostatické hlavice, na základě topného programu, uzavírají/otevívají přívod teplé vody do radiátoru.

Brána slouží jako:

- přijímač rádiových povelů od termostatických hlavice.
- jako brána pro Wi-Fi komunikaci a připojení k internetu.

■ Termostat obj. č. NA-NTH-PRO a přídavné termostatické hlavice obj. č. NA-NAV-PRO

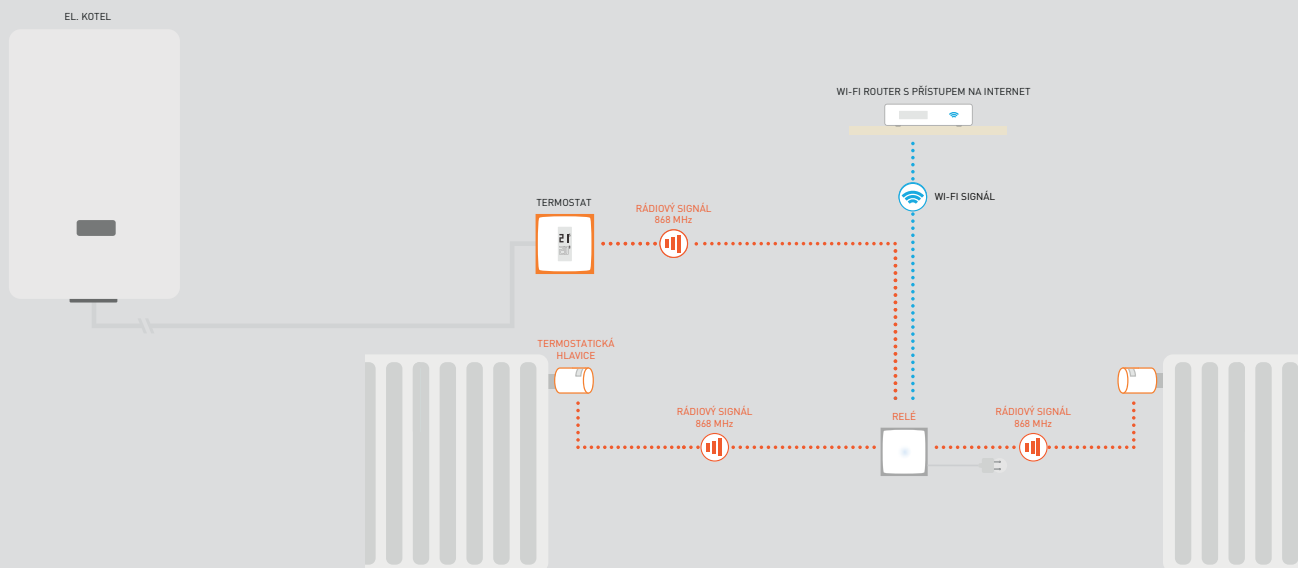

Relé termostatu, na základě topného programu, spíná kotel. Termostat slouží zároveň jako Wi-Fi brána pro komunikaci s internetem. Celý systém může spínat kotel na základě jedné ze dvou priorit:

- **Komfortní priorita** – povel pro sepnutí kotle vydá kterákoliv hlavice pokud teplota v dané místnosti nedosahuje požadované úrovně. Termostat v tomto případě slouží pouze pro komunikaci a jako spínač nezávisle na tom jakou teplotu sám naměří.
- **Úsporná priorita** – povel pro sepnutí kotle vydá pouze termostat pokud teplota v dané místnosti, kde je umístěn, nedosahuje úrovně požadované topným programem. Hlavice v dalších místnostech pouze otevírají přívod vody do radiátoru avšak nedokáží sepnout kotel.

„PŘIPOJENÁ“ ŘEŠENÍ
DESIGN A FUNKCE

STANDARD JE BÝT

„PŘIPOJEN“



Classe 300EOS



Hometouch grafit



Hometouch bílá



Sada „EASY KIT“



Sada „EASY KIT“



Classe 100 Wi-Fi



VÝHODY „PŘIPOJENÉHO“ SYSTÉMU



Přijměte hovor a komunikujte s návštěvou
z dovolené nebo i z pohodlí gauče



Otevřete bránu/branku vzdáleně,
bez námahy nebo hledání klíčů



Nezmeškejte zásilku
Domluvte se s doručovatelem
i když nejste doma.



Vzdálený dohled
Kontrolujte kamery
vstupního systému

2VODIČOVÝ SYSTÉM

VIDEO TELEFONY

CLASSE 300EOS with Netatmo

CLASSE 300EOS with Netatmo s hlasovým asistentem Alexa

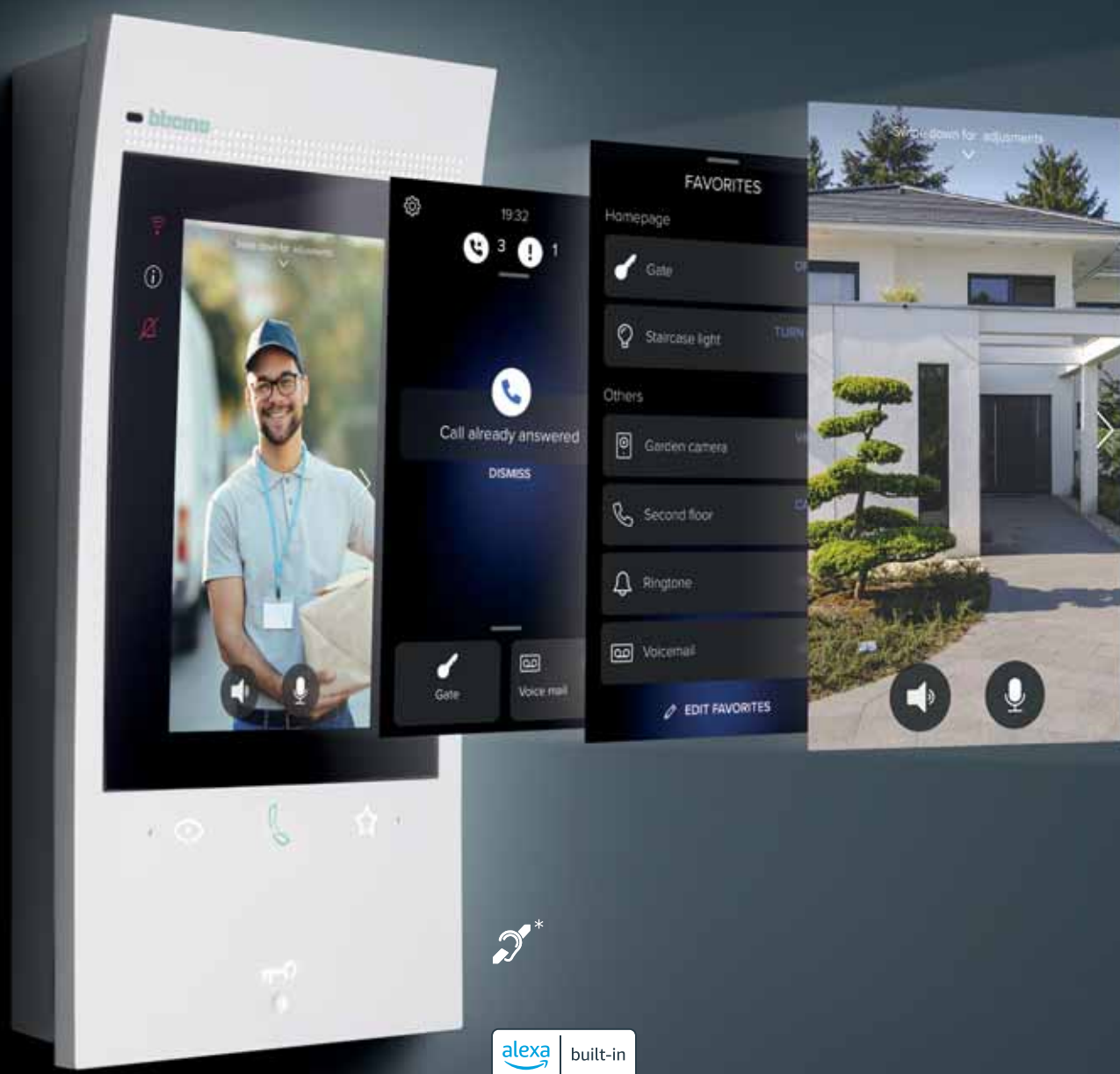

Video vstupní systém



Ovládání mobilním telefonem



Hlasové ovládání



Ovládání chytré elektroinstalace



Chytré zabezpečení

* Funkce indukční smyčky na vyžádání, kontaktujte Legrand.



"Alexa, open the gate"



"Alexa, answer the call"



"Alexa, I go out"

POZNÁMKA: K datu vydání katalogu není hlasové ovládání prostřednictvím Amazon Alexa dostupné v češtině.

Video vstupní systém a aplikace Home + Security

Video vstupní systém



Hlavní vchod

Volání se zobrazí na video telefonu i mobilním telefonu v aplikaci Home + Security

Zabezpečení



Kamery Netatmo v okolí nebo uvnitř objektu Automaticky spínají při detekci pohybu, zaznamenávají video sekvenci. Zásílají upozornění na mobilní telefon s aplikací Home + Security.

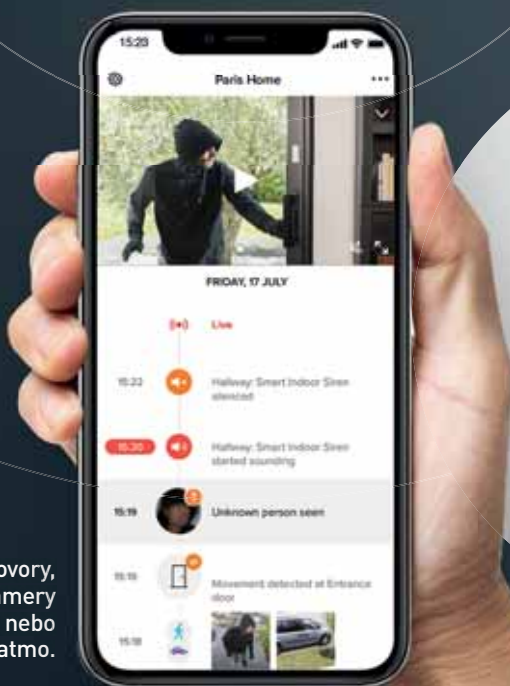

Jediná aplikace přijímá hovory, otevírá dveře, kontroluje kamery v 2vodičovém systému nebo Netatmo.





Home + Security

Dokonalá aplikace pro bezpečný domov.

Chytré řešení pro kompletní ochranu domu:
kamery, detektory kouře ...

WITH
Netatmo

**Řešení Netatmo integrovaná
v aplikaci Home + Security**



Venkovní kamera



Venkovní kamera se sirénou



Vnitřní kamera



Okenní senzory



Video zvonek







Siréna



Detektor kouře







Detektor CO
(oxid uhelnatý)





Přístroje					
	Bílá	Běžová	Hliník	Černá	Černá krytka
Spínače – 250 V~					
Spínač č. 1 10 AX	7 521 01	7 522 01	7 523 01	7 563 01	—
Dvojpolový spínač 16 AX	7 521 02	7 522 02	7 523 02	7 563 22	—
Sériový spínač č. 5 10 AX	7 521 05	7 522 05	7 523 05	7 563 05	—
Střídavý přepínač č. 6 10 AX	7 521 06	7 522 06	7 523 06	7 563 16	—
Křížový přepínač č. 7 10 AX	7 521 07	7 522 07	7 523 07	7 563 17	—
Dvojitý střídavý přepínač č. 6+6 10 AX	7 521 08	7 522 08	7 523 08	7 563 08	—
Trojité jednopólový spínač	7 521 03	7 522 03	7 523 03	—	7 560 32*
Spínače s LED podsvětlením – 250 V~					
Spínač č. 1 s orientačním podsvětlením 10 AX	7 521 10	7 522 10	7 523 10	—	7 561 02*
Spínač č. 1 se signalizačním podsvětlením 10 AX	7 521 04	7 522 04	7 523 04	—	7 561 02*
Sériový spínač č. 5 s orientačním podsvětlením 10 AX	7 521 28	7 522 28	7 523 28	—	7 562 22*
Střídavý přepínač č. 6 s orientačním podsvětlením 10 AX	7 521 26	7 522 26	7 523 26	7 563 26	—
Křížový přepínač č. 7 s orientačním podsvětlením 10 AX	7 521 48	7 522 48	7 523 48	—	7 561 02*
Dvojitý střídavý přepínač č. 6+6 s orientačním podsvětlením 10 AX	7 521 09	7 522 09	7 523 09	7 563 19	—
Střídavý přepínač č. 6 s N 10 AX	7 520 10 + 7 550 00 / 7 551 00	7 520 10 + 7 555 01 / 7 551 01	7 520 10 + 7 550 02 / 7 551 02	7 520 10 + 7 560 02 / 7 561 02	—
Střídavý přepínač č. 6 16 AX	7 520 27 + 7 550 00 / 7 551 00	7 520 27 + 7 550 01 / 7 551 01	7 520 27 + 7 550 02 / 7 551 02	7 520 27 + 7 560 02 / 7 561 02	—
Dvojpolový spínač 16 AX se signalizačním podsvětlením	7 520 41 + 7 550 40	7 520 41 + 7 550 41	7 520 41 + 7 550 42	—	—
Tlačítka 10 AX – 250 V~					
Tlačítko s přepínacím kontaktem	7 521 11	7 522 11	7 523 11	7 563 11	—
Tlačítko s přepínacím kontaktem a orientačním podsvětlením	7 521 12	7 522 12	7 523 12	7 563 32	—
Tlačítko s orientačním podsvětlením a držákem štítků	7 521 14			—	—
Tlačítko s přepínacím kontaktem, symbol zvonku	7 521 15	7 522 15	7 523 15	—	7 560 12*
Tlačítko s přepínacím kontaktem a orientačním podsvětlením, symbol zvonku	7 521 16	7 522 16	7 523 16	—	—
Tlačítko dvojitě s přepínacím kontaktem	7 521 18	7 522 18	7 523 18	7 563 18	—
Stmívače					
Otočný stmívač bez N vodiče	7 521 60	7 522 60	7 523 60	7 563 60	—
Tlačítkový stmívač bez N vodiče	7 521 62	7 522 62	7 523 62	7 563 82	—
Stmívač s N vodičem pro předradníky 1–10 V	7 520 67 + 7 548 90	7 520 67 + 7 548 91	7 520 67 + 7 548 92	7 520 67 + 7 568 92	—

*Pro složení kompletního přístroje Valena™ Life v černé barvě použijte mechanismus Valena™ Life v bílé barvě, vyjměte z něj bílou krytku a vyměňte ji za černou krytku.

Valena™ Life

výběrová tabulka

Přístroje					
	Bílá	Běžová	Hliník	Černá	Černá krytka
Automatické spínače					
Automatický spínač bez N vodiče	7 521 70	7 522 70	7 523 70	—	—
Automatický spínač bez N vodiče, vypínatelný	7 521 72	7 522 72	7 523 72	—	—
Automatický spínač s N vodičem	7 521 73	7 522 73	7 523 73	7 563 73	—
Ovládání rolet a markýz					
Spínač pro ovládání motoru	7 521 29	7 522 29	7 523 29	7 563 29	—
Tlačítko pro ovládání elektroniky	7 521 30	7 522 30	7 523 30	7 563 30	—
IP 44 spínače – 250 V~					
Spínač č. 1	7 521 51	—	—	—	—
Dvojpólový spínač	7 521 64	—	—	—	—
Střídavý přepínač č. 6	7 521 56	—	—	—	—
Sériový spínač č. 5	7 521 55	—	—	—	—
Dvojitý střídavý přepínač č. 6+6	7 521 58	—	—	—	—
Spínač č. 1 s orientačním podsvětlením	7 521 61	—	—	—	—
Střídavý přepínač č. 6 s orientačním podsvětlením	7 521 67	—	—	—	—
Dvojitý střídavý přepínač č. 6+6 s orientačním podsvětlením	7 521 59	—	—	—	—
IP 44 tlačítka – 6 A – 250 V~					
Tlačítko s přepínacím kontaktem	7 521 71	—	—	—	—
Tlačítko s přepínacím kontaktem a symbolem zvonku	7 521 75	—	—	—	—
Tlačítko s přepínacím kontaktem a orientačním podsvětlením, symbol zvonku	7 521 76	—	—	—	—
IP 44 zásuvky 16 A – 250 V~					
Zásuvka 2P + T s dětskou ochranou a klapkou	7 531 79	—	—	—	—
Zásuvka 2P + T s dětskou ochranou a klapkou, Schuko	7 531 19	—	—	—	—
IP 44 automatický spínač					
Automatický spínač	7 521 77	—	—	—	—
IP 44 rámeček					
IP 44 rámeček s klapkou	7 540 21	—	—	—	—
Termostaty					
Pokojevý termostat	7 521 33	7 522 33	7 523 33	7 563 33	—
Termostat pro podlahové vytápění	7 521 34	7 522 34	7 523 34	7 563 34	—
Programovatelný termostat týdenní	RGTT1B	RGTT1BE	RGTT1H	RGTT1HC	—





Přístroje					
	Bílá	Běžová	Hliník	Černá	Černá krytka
Zásuvky 16 A – 250 V~					
2P + T s dětskou ochranou	7 531 80	7 532 80	7 533 80	7 563 80	—
2P + T s dětskou ochranou nezáměnná, červená	7 531 91			—	—
2P + T s dětskou ochranou, červená	7 531 89			—	—
2P + T s dětskou ochranou, Schuko	7 531 20	7 532 20	7 533 20	7 563 20	—
2 x 2P + T s dětskou ochranou	7 531 86	7 532 86	7 533 86	7 563 76	—
2P + T s dětskou ochranou a přepětovou ochranou	S 753 180	S 753 280	S 753 380	S 756 380	—
2 x 2P + T s dětskou ochranou a přepětovou ochranou	S 753 186	S 753 286	S 753 386	S 756 376	—
Televizní zásuvky					
Zásuvka TV – koncová (rozvod do hvězdy – 1,5 dB)	7 531 51	7 532 51	7 533 51	7 563 51	—
Zásuvka TV – průběžná (14 dB)	7 531 61	7 532 61	7 533 61	—	7 567 62*
Zásuvka TV – zakončovací (průběžná instalace – 10 dB)	7 531 60	7 532 60	7 533 60	—	7 567 62*
Zásuvka TV-RD – průběžná (14 dB)	7 530 63 + 7 547 80	7 530 63 + 7 547 81	7 530 63 + 7 547 82	7 530 63 + 7 567 82	—
Zásuvka TV-RD – zakončovací (průběžná instalace – 10 dB)	7 530 62 + 7 547 80	7 530 62 + 7 547 81	7 530 62 + 7 547 82	7 530 62 + 7 567 82	—
TV-RD-SAT – koncová (rozvod do hvězdy – 1,5 dB)	7 531 52	7 532 52	7 533 52	7 563 52	—
TV-RD-SAT – průběžná (14 dB)	7 531 65	7 532 65	7 533 65	7 563 65	—
TV-RD-SAT – zakončovací (průběžná instalace – 10 dB)	7 531 64	7 532 64	7 533 64	7 563 64	—
Zásuvky RJ 45 s LINKEO					
1x RJ 45 Cat.6 STP	75 C6S B1	75 C6S E1	75 C6S H1	75 C6S C1	—
2 x RJ 45 Cat.6 STP	75 C6S B2	75 C6S E2	75 C6S H2	75 C6S C2	—
1 x RJ 45 Cat.6 UTP	75 C6U B1	75 C6U E1	75 C6U H1	75 C6U C1	—
2 x RJ 45 Cat.6 UTP	75 C6U B2	75 C6U E2	75 C6U H2	75 C6U C2	—
1 x RJ 45 Cat.5e STP	75 C5S B1	75 C5S E1	75 C5S H1	75 C5S C1	—
2 x RJ 45 Cat.5e STP	75 C5S B2	75 C5S E2	75 C5S H2	75 C5S C2	—
1 x RJ 45 Cat.5e UTP	75 C5U B1	75 C5U E1	75 C5U H1	75 C5U C1	—
2 x RJ 45 Cat.5e UTP	75 C5U B2	75 C5U E2	75 C5U H2	75 C5U C2	—
Zásuvky RJ 45 s LCS²					
1 x RJ 45 Cat.6A STP	7 531 48	7 532 48	7 533 48	7 563 48	—
2 x RJ 45 Cat.6A STP	7 531 49	7 532 49	7 533 49	7 563 49	—
1 x RJ 45 Cat.6 STP	7 531 46	7 532 46	7 533 46	7 563 46	—
2 x RJ 45 Cat.6 STP	7 531 47	7 532 47	7 533 47	7 563 47	—
1 x RJ 45 Cat.6 UTP	7 531 42	7 532 42	7 533 42	7 563 42	—
2 x RJ 45 Cat.6 UTP	7 531 43	7 532 43	7 533 43	7 563 43	—
1 x RJ 45 Cat.5e FTP	7 531 53	7 532 53	7 533 53	7 563 53	—
2 x RJ 45 Cat.5e FTP	7 531 54	7 532 54	7 533 54	7 563 54	—
1 x RJ 45 Cat.5e UTP	7 531 40	7 532 40	7 533 40	7 563 40	—
2 x RJ 45 Cat.5e UTP	7 531 41	7 532 41	7 533 41	7 563 61	—

*Pro složení kompletního přístroje Valena™ Life v černé barvě použijte mechanismus Valena™ Life v bílé barvě, vyjměte z něj bílou krytku a vyměňte ji za černou krytku.

Objednací čísla červeně: Nové výrobky.

Valena™ Life

výběrová tabulka

Přístroje	 Bílá	 Běžová	 Hliník	 Černá	 Černá krytka
Zásuvka TV + RJ 45					
Zásuvka TV + RJ 45 Cat.6 UTP	7 530 55 + 7 548 30	7 530 55 + 7 548 31	7 530 55 + 7 548 32	7 530 55 + 7 568 32	—
Optické zásuvky pro FTTH / PON					
Zásuvka 2x SC/APC	7 531 30	7 532 30	7 533 30	—	—
Telefonní zásuvky					
1 x RJ11	7 531 38	7 532 38	7 533 38	—	—
USB nabíječky					
USB nabíječka dvojitá typ A+A – 5 V – 2 400 mA	7 531 12	7 532 12	7 533 12	7 563 12	—
USB nabíječka dvojitá typ A+C – 5V – 3000 mA	7 531 06	7 532 06	7 533 06	7 563 06	—
USB nabíječka dvojitá typ C+C – 5V – 3000 mA	7 531 07	7 532 07	7 533 07	7 563 07	—
USB rychlo nabíječka typ C - 5/9/12/15/20 V - 3000 mA - 30 W	7 531 55	7 532 55	7 533 55	7 563 55	—
Zásuvka 2P+T/USB-C – 5V – 1500 mA	7 531 36	7 532 36	7 533 36	7 563 36	—
Ostatní funkce					
Kartový spínač	7 520 25 + 7 551 60	7 520 25 + 7 551 61	7 520 25 + 7 551 62	—	—
Záslepka	7 551 80	7 551 81	7 551 82	7 540 68	—
Montážní rámeček 8 modulů	7 521 45	—	7 523 45	—	—
Montážní rámeček 2 x 8 modulů	7 521 46	—	7 523 46	—	—
Vývod kabelů se svorkovnicí	7 531 33	7 532 33	7 533 33	—	7 567 32*
Vývod kabelů bez svorkovnice	7 531 34	7 532 34	7 533 34	7 563 44	—
Přepínač ovládání ventilátoru (0, 1, 2, 3)	7 521 32	7 522 32	7 523 32	—	—
Automatické noční osvětlení	7 521 74	—	—	—	—
Nouzové orientační svítidlo	7 520 69	7 521 69	7 522 69	—	—
Audio/Video zásuvky					
Jednoduchá reproduktorová zásuvka	7 531 72	7 532 72	7 533 72	—	7 563 62*
Dvojitá reproduktorová zásuvka	7 531 78	7 532 78	7 533 78	—	7 563 72*
Zásuvka HDMI předkonektorovaná 1.4	7 531 75	7 532 75	7 533 75	—	—
Indukční nabíječka + nabíječka USB typ A	7 53 114			—	—
Zásuvka 3 RCA	7 530 75 + 7 547 20	7 530 75 + 7 547 21	7 530 75 + 7 547 22	—	—

*Pro složení kompletního přístroje Valena™ Life v černé barvě použijte mechanismus Valena™ Life v bílé barvě, vyjměte z něj bílou krytku a vyměňte ji za černou krytku.

Objednací čísla červeně: Nové výrobky.

VALENA LIFE							
RÁMEČKY		Jednoduchý	Dvojnásobný	Trojnásobný	Čtyřnásobný	Pětinásobný	5-modulový
Balení		1	1	1	1	1	1
Bílá		7 540 01*	7 540 02	7 540 03	7 540 04	7 540 05	7 540 06
Bílá / chrom		7 540 31	7 540 32	7 540 33	7 540 34	7 540 35	—
Běžová		7 540 41	7 540 42	7 540 43	7 540 44	7 540 45	7 540 46
Běžová/zlato		7 540 61	7 540 62	7 540 63	7 540 64	7 540 65	—
Cihlová		7 540 71	7 540 72	7 540 73	7 540 74	7 540 75	—
Zelená		7 540 81	7 540 82	7 540 83	7 540 84	7 540 85	—
Azurová		7 540 91	7 540 92	7 540 93	7 540 94	7 540 95	—
Černá		7 542 51	7 542 52	7 542 53	7 542 54	7 542 55	—
Hliník		7 541 31	7 541 32	7 541 33	7 541 34	7 541 35	7 541 36
Grafit		7 542 71	7 542 72	7 542 73	7 542 74	7 542 75	—
Perleť		7 541 41	7 541 42	7 541 43	7 541 44	7 541 45	—
Nerez		7 541 51	7 541 52	7 541 53	7 541 54	7 541 55	—
Měď		7 541 61	7 541 62	7 541 63	7 541 64	7 541 65	—
Dřevo tmavé		7 541 71	7 541 72	7 541 73	7 541 74	7 541 75	—
Dřevo světlé		7 541 81	7 541 82	7 541 83	7 541 84	7 541 85	—
Bílá s držákem štítků (vodorovná montáž)		7 540 11	7 540 12	7 540 13	—	—	—
Běžová s držákem štítků (vodorovná montáž)		7 540 51	7 540 52	7 540 53	—	—	—
Bílá IP44 s klapkou		7 540 21	—	—	—	—	—

Stejné objednací číslo pro vodorovnou a svislou montáž

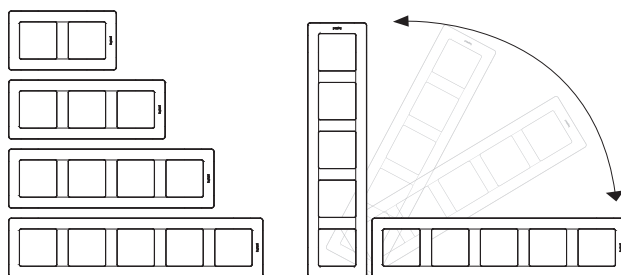

* – min. balení 20 ks

Objednací čísla červeně: Nové výrobky.

Valena™ Life

rozměry rámečků

Jednoduchý

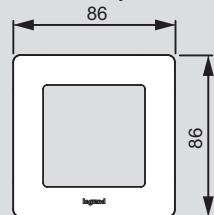

Dvojnásobný

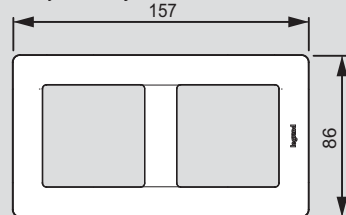

Trojnásobný

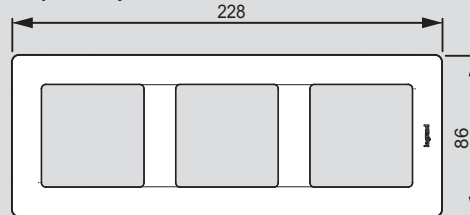

Čtyřnásobný

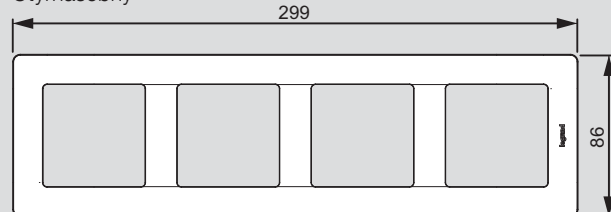

Pětinásobný

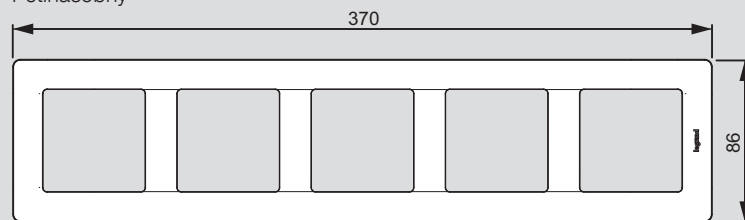

5-modulový

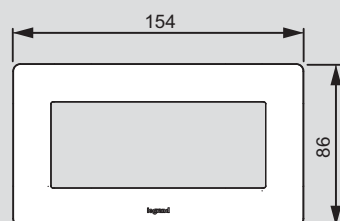

OVLÁDAČE KNX

PRO OPTIMÁLNÍ OVLÁDÁNÍ OSVĚTLENÍ

Dostupné v mnoha designech
pro residenční ale i komerční instalace.



VALENA LIFE



LIVINGLIGHT



MOSAIC



CÉLIANE

Valena™ Life

ovládače KNX



7 521 47 + 7 520 44 + 7 541 51



0 675 71 + 7 520 44
+ 7 553 22 + 7 541 31



7 521 47 + 7 520 44 + 7 540 01

Balení	Obj. č.	KNX ovládač
1	0 675 71	4tlačítkový ovládač Pro ovládání osvětlení (ON/OFF, stmívání, scénáře) a žaluzií. Osazeno programovatelnými LED (12 barev) pro indikaci stavu zátěže, zpětné vazby a alarmů. Doplníte montážní desku, rámeček (str. 88) a krytku (str. 91).
1	7 521 47	KNX termostat Display 1,6" se 4 tlačítky a teplotním senzorem. Termostat je určen ke kombinaci s aktory pro ovládání fan-coilů (FCU). Doplníte montážní desku a rámeček (str. 88).
1	0 675 77	KNX pohybový senzor PIR technologie, oblast detekce viz str. 33, IP 41 Doplníte montážní desku, rámeček (str. 88) a krytku (str. 91).
1	7 520 44	Montážní deska Montážní deska pro KNX a MyHOME_UP ovládače Valena Life. Přístroje je dále nutné osadit rámečkem a případně i krytkou (mimo termostatu).

Valena™ Life

krytky pro přístroje KNX



0 675 71 + 7 520 44
+ 7 553 20 + 7 540 01



0 675 71 + 7 520 44
+ 7 553 22 + 7 541 31



0 675 71 + 7 520 44 + 7 554 00
+ 7 555 55 + 7 540 01



0 675 71 + 7 520 44 + 7 554 02
+ 7 555 57 + 7 541 31

Balení Obj. č. Krytky pro přístroje KNX

Balení	Obj. č.	Krytky pro přístroje KNX
1	7 553 30	<input type="checkbox"/> Bílá
1	7 553 31	<input type="checkbox"/> Béžová
1	7 553 32	<input type="checkbox"/> Hliník
1	7 550 60	<input type="checkbox"/> Bílá
1	7 550 61	<input type="checkbox"/> Béžová
1	7 550 62	<input type="checkbox"/> Hliník
1	7 555 90	<input type="checkbox"/> Bílá
1	7 555 91	<input type="checkbox"/> Béžová
1	7 555 92	<input type="checkbox"/> Hliník
1	7 555 80	<input type="checkbox"/> Bílá
1	7 555 81	<input type="checkbox"/> Béžová
1	7 555 82	<input type="checkbox"/> Hliník
1	7 552 60	<input type="checkbox"/> Bílá
1	7 552 61	<input type="checkbox"/> Béžová
1	7 552 62	<input type="checkbox"/> Hliník
1	7 555 25	<input type="checkbox"/> Bílá
1	7 555 26	<input type="checkbox"/> Béžová
1	7 555 27	<input type="checkbox"/> Hliník
1	7 552 65	<input type="checkbox"/> Bílá
1	7 552 66	<input type="checkbox"/> Béžová
1	7 552 67	<input type="checkbox"/> Hliník
1	7 552 30	<input type="checkbox"/> Bílá
1	7 552 31	<input type="checkbox"/> Béžová
1	7 552 32	<input type="checkbox"/> Hliník
1	7 553 20	<input type="checkbox"/> Bílá
1	7 553 21	<input type="checkbox"/> Béžová
1	7 553 22	<input type="checkbox"/> Hliník
1	7 554 00	<input type="checkbox"/> Bílá
1	7 554 01	<input type="checkbox"/> Béžová
1	7 554 02	<input type="checkbox"/> Hliník
1	7 553 10	<input type="checkbox"/> Bílá
1	7 553 11	<input type="checkbox"/> Béžová
1	7 553 12	<input type="checkbox"/> Hliník
1	7 552 40	<input type="checkbox"/> Bílá
1	7 552 41	<input type="checkbox"/> Béžová
1	7 552 42	<input type="checkbox"/> Hliník
1	7 555 65	<input type="checkbox"/> Bílá
1	7 555 66	<input type="checkbox"/> Béžová
1	7 555 67	<input type="checkbox"/> Hliník

Balení Obj. č. Krytky pro přístroje KNX

Balení	Obj. č.	Krytky pro přístroje KNX
1	7 555 55	<input type="checkbox"/> Bílá
1	7 555 56	<input type="checkbox"/> Béžová
1	7 555 57	<input type="checkbox"/> Hliník
1	7 550 80	<input type="checkbox"/> Bílá
1	7 550 81	<input type="checkbox"/> Béžová
1	7 550 82	<input type="checkbox"/> Hliník
1	7 555 85	<input type="checkbox"/> Bílá
1	7 555 86	<input type="checkbox"/> Béžová
1	7 555 87	<input type="checkbox"/> Hliník
1	7 555 75	<input type="checkbox"/> Bílá
1	7 555 76	<input type="checkbox"/> Béžová
1	7 555 77	<input type="checkbox"/> Hliník
1	7 551 70	<input type="checkbox"/> Bílá
1	7 551 71	<input type="checkbox"/> Béžová
1	7 551 72	<input type="checkbox"/> Hliník
1	7 555 95	<input type="checkbox"/> Bílá
1	7 555 96	<input type="checkbox"/> Béžová
1	7 555 97	<input type="checkbox"/> Hliník
1	7 553 13	<input type="checkbox"/> Bílá
1	7 553 14	<input type="checkbox"/> Béžová
1	7 553 23	<input type="checkbox"/> Hliník
1	7 553 40	<input type="checkbox"/> Bílá
1	7 553 41	<input type="checkbox"/> Béžová
1	7 553 42	<input type="checkbox"/> Hliník
1	7 549 40	<input type="checkbox"/> Bílá – „nerušit“
1	7 549 41	<input type="checkbox"/> Béžová – „nerušit“
1	7 549 42	<input type="checkbox"/> Hliník – „nerušit“
1	7 549 30	<input type="checkbox"/> Bílá – „nerušit a uklidit“
1	7 549 31	<input type="checkbox"/> Béžová – „nerušit a uklidit“
1	7 549 32	<input type="checkbox"/> Hliník – „nerušit a uklidit“
1	7 548 84	<input type="checkbox"/> Bílá – kryt pohyb. senzoru
1	7 548 93	<input type="checkbox"/> Béžová – kryt pohyb. senzoru
1	7 548 94	<input type="checkbox"/> Hliník – kryt pohyb. senzoru

Ovládejte domov jednoduše

Žádný složitý software, pouze mobilní aplikace

- UVEDENÍ INSTALACE DO PROVOZU
- OVLÁDÁNÍ
- TVORBA SCÉNÁŘŮ A ČASOVÝCH PROGRAMŮ



MYHOMESERVER1

Srdce vaší instalace MyHOME: server který propojuje mobilní aplikaci a cloudovou službu.

Aplikace **Home + Control**

Jediná aplikace pro ovládání systému a tvorbu scénářů / časových programů

Aplikace **Home + Project***

Moderní aplikace pro nastavení systému MyHome a správu různých instalací



PRO ELEKTRIKÁŘE

Stáhněte aplikaci Home + Project* z Google Play nebo App Store do vašeho telefonu nebo tabletu



1 Všechny přístroje v instalaci MyHOME propojte sběrnicovým kabelem.

2 Připojte přístroj MYHOMESERVER1: instalace je zcela automatická. Nastavení aktorů zabere jen chvíli.

3 Spusťte aplikaci Home + Project na vašem telefonu: posledním zbývajícím krokem je vytvoření vazeb mezi ovládači a aktory.

PRO UŽIVATELE

Pomocí Home + Control můžete snadno ovládat instalaci ve vašem domě z jakéhokoliv mobilního telefonu a odkudkoliv na světě.

Uživatel může pomocí aplikace vytvářet vlastní scénáře

a to bez zásahu kvalifikovaného specialisty. Ty pak lze spouštět na základě:



ČASU

Pomocí časových funkcí lze některé operace zautomatizovat, například vytažení/zatažení žaluzií.



UDÁLOSTI

Scénář lze spustit stiskem tlačítka scénářového ovládače, na základě události v systému (v případě že např. zhasnu určité světlo) nebo při dosažení určité teploty.



S **Home + Control** si může uživatel určit jak chce být informován.



0 675 53 + krytka 7 554 02
+ 7 555 57 + rámeček 7 541 31
+ montážní deska 7 520 44



7 521 82 + rámeček 7 540 01
+ montážní deska 7 520 44



3488



3488W

Ovládače lze nastavit pro ovládání různých zátěží nebo scénářů dvěma způsoby:

- **virtuální konfigurace** pomocí aplikace **Home + Project** (viz str. 101) – **doporučeno**, instalace musí obsahovat MYHOMESERVER1
- **fyzická konfigurace** pomocí konfigurátorů (viz str. 95 – kontaktujte Legrand)

Bal.	Obj. č.	Ovládače světla a žaluzií	Bal.	Obj. č.	Kombinované ovládače/aktory
1	0 675 52	<p>Nutno doplnit:</p> <ul style="list-style-type: none"> – montážní deska obj. č. 7 520 44 – krycí rámeček viz str. 88 – krytka viz str. 95 <p>Základní ovládač Umožňuje ovládat:</p> <ul style="list-style-type: none"> – virtuální konfigurace – 1 nebo 2 libovolné zátěže – žaluzie a/nebo světla (ON/OFF nebo stmívaná) – 2 skupiny zátěží – skupinu žaluzií a/nebo skupinu světla ON/OFF – 2 scénáře (světla, RGB světla, žaluzie, hudba...) – fyzická konfigurace – 1 nebo 2 libovolné zátěže – žaluzie a/nebo světla (ON/OFF nebo stmívaná) – 2 skupiny – skupinu žaluzií a/nebo skupinu světla ON/OFF 	1	0 675 61	<p>Obsahují i silový spínací prvek a zároveň fungují jako ovládače Nutno doplnit:</p> <ul style="list-style-type: none"> – montážní deska obj. č. 7 520 44 – krycí rámeček viz str. 88 – krytka viz str. 95 <p>Ovládač/aktor pro světla a žaluzie Umožňuje připojit a ovládat 1 žaluzii nebo 2 světla ON/OFF Max. zátěž viz následující strana</p>
1	0 675 53	<p>Ovládač speciálních funkcí Umožňuje ovládat:</p> <ul style="list-style-type: none"> – virtuální konfigurace – 1 nebo 2 libovolné zátěže – žaluzie a/nebo světla (ON/OFF nebo stmívaná) – 2 skupiny zátěží – skupinu žaluzií a/nebo skupinu světla ON/OFF – 2 scénáře (světla, RGB světla, žaluzie, hudba...) – fyzická konfigurace – 1 zátěž – žaluzie nebo světla (ON/OFF nebo stmívaná) – 1 skupinu žaluzií nebo 1 skupinu světla ON/OFF 	1	0 675 57	<p>Speciální ovládač/aktor pro žaluzie Umožňuje připojit a ovládat 1 žaluzii:</p> <ul style="list-style-type: none"> – nahoru/dolů – naklopení lamel – vysunout žaluzii do předvolené polohy/nastavit přednastavenou polohu <p>Max. zátěž viz následující strana</p>
1	0 675 58	<p>Speciální ovládač žaluzií Umožňuje ovládat 1 žaluzii připojenou na aktor obj. č. F401:</p> <ul style="list-style-type: none"> – nahoru/dolů – naklopení lamel – vysunout žaluzii do předvolené polohy/nastavit přednastavenou polohu 	5	7 520 44	<p>Montážní deska pro přístroje MyHOME Montážní deska pro ovládače a ovládače/aktory Valena Life systému MyHOME_Up</p>
1	7 521 82	<p>Ovládač scénářů s popisovým štítkem Nutno doplnit:</p> <ul style="list-style-type: none"> – montážní deska obj. č. 7 520 44 – krycí rámeček viz str. 88 <p>Umožňuje ovládat 4 scénáře vytvořené pomocí aplikace Home + Control. Instalace musí obsahovat i přístroj MYHOMESERVER1.</p> <p> <input type="checkbox"/> Bílá <input type="checkbox"/> Běžová <input type="checkbox"/> Hlínk </p>	1	3476	<p>Ovládače a aktory – rozhraní pro klasická tlačítka Ovládač/aktor pro připojení a ovládání 1 světelného okruhu (1 x NO kontakt) se vstupem pro klasické nepodsvětlené tlačítko Max. zátěž viz následující strana Montáž do instalační krabice Rozměry cca 4 x 4 x 2 cm</p>
1	7 522 82		1	3477	<p>Rozhraní se se vstupem pro klasické nepodsvětlené tlačítko Montáž do instalační krabice Rozměry cca 4 x 4 x 2 cm</p>
1	7 523 82		1	F428	<p>Rozhraní se 2 vstupy pro klasická nepodsvětlená tlačítka Montáž na DIN lištu, 2 moduly</p>
1	3488W		1	3488W	<p>HOMETOUCH – 7" dotykový panel Dotykový panel slouží v kombinaci s přístrojem MYHOMESERVER1 pro ovládání instalace MyHOME. Nastavení pomocí mobilní aplikace Home + Control Lze jej použít i jako klasický domovní video telefon (zde není přístroj MYHOMESERVER1 nutný – kontaktujte Legrand) s možností přesměrování volání na mobilní telefon s aplikací „DOOR ENTRY for HOMETOUCH“. Vyžaduje přídatný napájecí zdroj obj. č. 346020. Pro zapuštěnou montáž doplnit obj. č. 3487.</p>
1	3488		1	3488	Bílá
1	3487		1	3487	Grafit
					Instalační krabice pro zapuštěnou montáž do zdiva

Valena™ Life – MyHOME

krytky ovládačů a konfigurátory



7 553 20



7 553 22



7 554 00 + 7 555 55

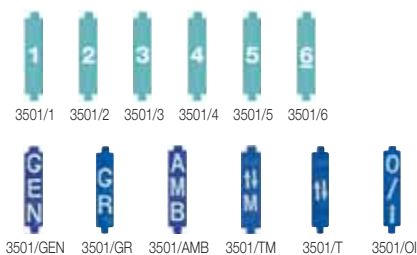

Bal. Obj. č. Krytky pro přístroje MyHOME

Bal.	Obj. č.	Krytky pro přístroje MyHOME
1	7 553 30	<input type="checkbox"/> Bílá – levý/pravý
1	7 553 31	<input type="checkbox"/> Běžová – levý/pravý
1	7 553 32	<input type="checkbox"/> Hliník – levý/pravý
1	7 550 60	<input type="checkbox"/> Bílá
1	7 550 61	<input type="checkbox"/> Běžová
1	7 550 62	<input type="checkbox"/> Hliník
1	7 555 90	<input type="checkbox"/> Bílá – levý
1	7 555 91	<input type="checkbox"/> Běžová – levý
1	7 555 92	<input type="checkbox"/> Hliník – levý
1	7 555 80	<input type="checkbox"/> Bílá – pravý
1	7 555 81	<input type="checkbox"/> Běžová – pravý
1	7 555 82	<input type="checkbox"/> Hliník – pravý
1	7 552 60	<input type="checkbox"/> Bílá
1	7 552 61	<input type="checkbox"/> Běžová
1	7 552 62	<input type="checkbox"/> Hliník
1	7 555 25	<input type="checkbox"/> Bílá – levý
1	7 555 26	<input type="checkbox"/> Běžová – levý
1	7 555 27	<input type="checkbox"/> Hliník – levý
1	7 552 65	<input type="checkbox"/> Bílá – pravý
1	7 552 66	<input type="checkbox"/> Běžová – pravý
1	7 552 67	<input type="checkbox"/> Hliník – pravý
1	7 552 30	<input type="checkbox"/> Bílá
1	7 552 31	<input type="checkbox"/> Běžová
1	7 552 32	<input type="checkbox"/> Hliník
1	7 553 13	<input type="checkbox"/> Bílá – levý
1	7 553 14	<input type="checkbox"/> Běžová – levý
1	7 553 23	<input type="checkbox"/> Hliník – levý
1	7 55595	<input type="checkbox"/> Bílá – pravý
1	7 55596	<input type="checkbox"/> Běžová – pravý
1	7 55597	<input type="checkbox"/> Hliník – pravý
1	7 553 20	<input type="checkbox"/> Bílá
1	7 553 21	<input type="checkbox"/> Běžová
1	7 553 22	<input type="checkbox"/> Hliník
1	7 554 00	<input type="checkbox"/> Bílá – levý
1	7 554 01	<input type="checkbox"/> Běžová – levý
1	7 554 02	<input type="checkbox"/> Hliník – levý
1	7 553 10	<input type="checkbox"/> Bílá
1	7 553 11	<input type="checkbox"/> Běžová
1	7 553 12	<input type="checkbox"/> Hliník
1	7 552 40	<input type="checkbox"/> Bílá
1	7 552 41	<input type="checkbox"/> Běžová
1	7 552 42	<input type="checkbox"/> Hliník

Bal. Obj. č. Krytky pro přístroje MyHOME

Bal.	Obj. č.	Krytky pro přístroje MyHOME
1	7 555 65	<input type="checkbox"/> Bílá – levý
1	7 555 66	<input type="checkbox"/> Běžová – levý
1	7 555 67	<input type="checkbox"/> Hliník – levý
1	7 555 55	<input type="checkbox"/> Bílá – pravý
1	7 555 56	<input type="checkbox"/> Běžová – pravý
1	7 555 57	<input type="checkbox"/> Hliník – pravý
1	7 550 80	<input type="checkbox"/> Bílá
1	7 550 81	<input type="checkbox"/> Běžová
1	7 550 82	<input type="checkbox"/> Hliník
1	7 555 85	<input type="checkbox"/> Bílá – levý
1	7 555 86	<input type="checkbox"/> Běžová – levý
1	7 555 87	<input type="checkbox"/> Hliník – levý
1	7 555 75	<input type="checkbox"/> Bílá – pravý
1	7 555 76	<input type="checkbox"/> Běžová – pravý
1	7 555 77	<input type="checkbox"/> Hliník – pravý
1	7 551 70	<input type="checkbox"/> Bílá
1	7 551 71	<input type="checkbox"/> Běžová
1	7 551 72	<input type="checkbox"/> Hliník
1	7 553 40	<input type="checkbox"/> Bílá – levý
1	7 553 41	<input type="checkbox"/> Běžová – levý
1	7 553 42	<input type="checkbox"/> Hliník – levý

Konfigurátory pro fyzickou konfiguraci přístrojů

1 ks obj. čísla představuje balení 10 ks příslušných konfigurátorů

1	3501/0	0
1	3501/1	1
1	3501/2	2
1	3501/3	3
1	3501/4	4
1	3501/5	5
1	3501/6	6
1	3501/7	7
1	3501/8	8
1	3501/9	9
1	3501/GEN	GEN
1	3501/GR	GR
1	3501/AMB	AMB
1	3501/AUX	AUX
1	3501/ON	ON
1	3501/OFF	OFF
1	3501/OI	O/I – ON/OFF cyklické ovládání světel jedním tlačítkem ovládače
1	3501/PUL	PUL
1	3501/SLA	SLA
1	3501/CEN	CEN
1	3501/T	↑↓ M – bistabilní ovládání žaluzií
1	3501/TM	↑↓ – monostabilní ovládání žaluzií (impuls)
1	3501K/1	Sada konfigurátorů: AUX, GEN, GR, AMB, ON, OFF, O/I, PUL, SLA, CEN, ↑↓, ↑↓M (10 ks každý)
1	3501K	Sada konfigurátorů 0-9 (10 ks každý)



Bal.	Obj. č.	Ovládač/aktor spínání osvětlení
1	3476	<p>Ovládač/aktor pro připojení a ovládní 1 světelného okruhu (1x NO kontakt) se vstupem pro klasické nepodsvětlené tlačítko. Max. zátěž viz tabulka níže, napájení z komunikační sběrnice. Montáž do instalační krabice. Rozměry cca 4x4x2 cm.</p>

Bal.	Obj. č.	Spínací aktory pro světla a žaluzie
1	BMSW1003	<p>Max. zátěž viz tabulka níže, napájení 230V~. 4x NO/NC kontakt, 6 DIN.</p>
1	BMSW1005	<p>8x NO/NC kontakt, 10 DIN modulů.</p>

Bal.	Obj. č.	Spínací aktory pro světla a žaluzie
1	F411U2	<p>Max. zátěž viz tabulka níže, napájení z komunikační sběrnice, 2 DIN moduly. 2x NO kontakt (2 světla nebo 1 žaluzie).</p>
1	F411/4	<p>4x NO kontakt (4 světla nebo 2 žaluzie). POZOR: max. 2x LED nebo úsporná žárovka na každý výstup (viz tabulka níže).</p>

Bal.	Obj. č.	Speciální aktor pro žaluzie-PRESET
1	F401	<p>Ovládní žaluzií NAHORU/DOLŮ/PRESET – umožňuje otevřít žaluzie v přednastavené poloze (v kombinaci s ovládacím položka 067558) a nastavit přednastavenou polohu, 2 DIN moduly. Max. zátěž viz tabulka níže, napájení z komunikační sběrnice.</p>

TABULKA ZÁTĚŽÍ (230V~ 50/60Hz)

Aktory	Typ						
	Klasické a halogenové žárovky	Kompaktní LED (LED žárovky)	Lineární žárovky ¹⁾	Kompaktní žárovky	Elektronické transformátory ³⁾	Feromagnetické transformátory ²⁾³⁾	Motory žaluzií ⁴⁾
F411U2	2x 2300W	2x 500W	2x 920W	2x 500W	2x 920W	2x 920W	460W
F411/4	4x 460W	4x 70W (max. 2 žárovky na výstup)	4x 70W	4x 70W (max. 2 žárovky na výstup)	4x 70W	4x 460W	2x 460W
BMSW1003	4x 3680W	4x 500W	4x [10x(2x36W)]	4x 1150W	4x 3680W	4x 3680W	–
BMSW1005	8x 3680W	8x 500W	8x [10x(2x36W)]	8x 1150W	8x 3680W	8x 3680W	–
F401	–	–	–	–	–	–	460W
3476	1x 460W	1x 40W (max. 1 žárovka)	–	1x 40W (max. 1 žárovka)	–	1x 460W	–

Poznámky:

1) Žárovky s korekcí účinnosti, výbojky.

2) Pro výpočet efektivního výkonu zátěže připojené k aktoru je třeba zohlednit účinnost transformátoru. Je-li k transformátoru s účinností 0,8 připojena zátěž 100 VA, tak efektivní výkon zátěže je 125 VA.

3) Transformátor musí být zatížen při vlastním jmenovitém výkonu, ale ne méně než 90 % tohoto výkonu. Použití jednoho transformátoru je vhodnější než použití více paralelně zapojených transformátorů. Je například lepší použít jeden transformátor 250 VA s 5 připojeními 50 W bodovkami, než používat 5 paralelně zapojených transformátorů 50 VA, každý s 50 W bodovkou.

4) Symbol na aktorech se vztahuje k redukčním motorům rolet.

Living Now MyHOME

stmívače aktory pro osvětlení, žaluzie a různé zátěže



Bal.	Obj. č.	Stmívače
1	F413N	Max. zátěž viz tabulka níže Stmívač pro předřadníky 1–10V, 1 výstup, napájení z komunikační sběrnice, 2 DIN moduly
1	BMD1002	Stmívač pro předřadníky 1–10V, 4 nezávislé výstupy, napájení 230V~, 10 DIN modulů
1	F429	Rozhraní DALI s 8 nezávislými výstupy a možností připojit 16 DALI zařízení na každý výstup. Možnost připojit klasické tlačítko pro přímé ovládání výstupu. Napájení 230V~–6 DIN modulů.

Bal.	Obj. č.	Stmívače
1	F416U1	Max. zátěž viz tabulka níže Stmívač s 1 výstupem, napájení 230V~–6 DIN modulů
1	F418U2	Univerzální stmívač se 2 nezávislými výstupy, možnost spojení obou výstupů do jednoho kanálu pro zvýšení maximální zátěže, napájení z komunikační sběrnice–4 DIN moduly

TABULKA ZÁTĚŽÍ (230V~ 50/60 Hz)

Aktory	Typ					
	Klasické a halogenové žárovky	Kompaktní LED (LED žárovky)	Kompaktní zářivky	Elektronické transformátory ³⁾	Feromagnetické transformátory ^{2) 3)}	Zářivky s předřadníkem 1–10V
F413N	–	–	–	–	–	460 W, max. 10 předřadníků 1–10 V typu T5, T8 nebo pro LED
BMD1002	460 W, max. 10 předřadníků 1–10 V typu T5, T8 nebo pro LED	460 W, max. 10 předřadníků 1–10 V typu T5, T8 nebo pro LED	460 W, max. 10 předřadníků 1–10 V typu T5, T8 nebo pro LED	460 W, max. 10 předřadníků 1–10 V typu T5, T8 nebo pro LED	460 W, max. 10 předřadníků 1–10 V typu T5, T8 nebo pro LED	4x 1000 W (součet ovl. proudu max. 200 mA na kanál)
F416U1	1x 1000 W	–	–	1x 1000 W	1x 1000 W	–
F418U2	2x 300 W 1x 600 W	2x 300 W 1x 600 W	2x 300 W 1x 600 W	2x 300 W 1x 600 W	2x 300 W 1x 600 W	–

Poznámky:

- 1) Žárovky s korekcí účinníku, výbojky.
- 2) Pro výpočet efektivního výkonu zátěže připojené k aktoru je třeba zohlednit účinnost transformátoru. Je-li k transformátoru s účinností 0,8 připojena zátěž 100 VA, tak efektivní výkon zátěže je 125 VA.
- 3) Transformátor musí být zatížen při vlastním jmenovitém výkonu, ale ne méně než 90 % tohoto výkonu. Použití jednoho transformátoru je vhodnější než použití více paralelně zapojených transformátorů. Je například lepší použít jeden transformátor 250 VA s 5 připojenými 50W bodovkami, než používat 5 paralelně zapojených transformátorů 50 VA, každý s 50W bodovkou.
- 4) Symbol na aktorech se vztahuje k redukčním motorům rolet.
- 5) Kompatibilní pouze se světelnými zdroji s předřadníkem 1/10V.



BMSE3003



048834



0 672 26 + 7 520 44 + 7 549 20 + 7 540 01



088240



088235



048971

048875

Bal.	Obj. č.	Pohybové senzory
1	BMSE3001	<p>Pohybový senzor s PIR technologií pro systém MyHome. Instalace na strop zapuštěně pomocí pružinových příchytěk nebo povrchově pomocí instalační krabice položka 048875. Připojení na sběrnici konektorem RJ45. Pro nastavení hlavních parametrů popsaných níže v tabulce, slouží IR konfigurátory položky 88235 nebo 88240. Napájení z komunikační sběrnice. Hlavní parametry viz tabulka níže, oblast detekce, instalace atd. viz str. 102–103.</p>
1	BMSE3003	<p>Pohybový senzor s duální PIR/US (ultrazvukovou) technologií pro systém MyHome. Instalace na strop zapuštěně pomocí pružinových příchytěk nebo povrchově pomocí instalační krabice položka 048875. Připojení na sběrnici konektorem RJ45. Pro nastavení hlavních parametrů popsaných níže v tabulce, slouží IR konfigurátory položky 88235 nebo 88240. Napájení z komunikační sběrnice. Hlavní parametry viz tabulka níže, oblast detekce, instalace atd. viz str. 102–103.</p>
1	0 488 34	<p>Pohybový senzor s PIR technologií pro systém MyHome. Instalace na stěnu přímo nebo pomocí rohového adaptéru položka 048971. Pro nastavení hlavních parametrů popsaných níže v tabulce, slouží IR konfigurátory položky 88235 nebo 88240. Napájení z komunikační sběrnice. Hlavní parametry viz tabulka níže, oblast detekce, instalace atd. viz str. 102–103, IP 55.</p>

Bal.	Obj. č.	Pasivní infračervené senzory PIR
1	0 672 26	<p>Pohybový senzor s duální PIR/US (ultrazvukovou) technologií pro systém MyHome. Instalace do instalační krabice, nutno doplnit o montážní desku a krytku. Pro nastavení hlavních parametrů popsaných níže v tabulce, slouží IR konfigurátory položky 88235 nebo 88240. Napájení z komunikační sběrnice. Hlavní parametry viz tabulka níže, oblast detekce, instalace atd. viz str. 102–103.</p> <p>Krytka pro obj. č. 0 672 26</p> <ul style="list-style-type: none"> <input type="checkbox"/> Bílá <input type="checkbox"/> Běžová <input type="checkbox"/> Hliník
1	7 549 20	
1	7 549 21	
1	7 549 22	
1	0 882 40	<p>Konfigurační dálkové ovládače</p> <p>Parametry které lze nastavit jednotlivými ovládači viz technický list</p> <p>IR dálkový ovládač pro pokročilou konfiguraci pomocí mobilního telefonu. Párování s mobilním telefonem s aplikací „Legrand Close UP“ prostřednictvím Bluetooth. Umožňuje uložení zvolené konfigurace a její opětovné použití. Dobíjení baterií přes USB Micro port.</p>
1	0 882 35	<p>IR dálkový ovládač pro pokročilou konfiguraci. Párování s mobilním telefonem s aplikací „Legrand Close UP“ prostřednictvím Bluetooth.</p>
1	0 488 75	<p>Instalační příslušenství</p> <p>Stropní instalační krabice pro senzory: BMSE3001 a BMSE3003, stupeň krytí IP20, rozměry Ø 100x50mm</p>
1	0 489 71	<p>Rohový instalační adaptér pro pohybový senzor položka 048834, stupeň krytí IP42, rozměry (vxdxh) 115x75x40mm</p>

PARAMETRY POHYBOVÝCH SENZORŮ

Senzory MyHome (SCS sběrnice)	048834	BMSE3001	BMSE3003	0 672 26
Instalace	nástěnná	stropní zapuštěná/povrchová		nástěnná zapuštěná
Režim provozu		AUTO/ECO/WALKTHROUGH		
Technologie	PIR	PIR	PIR+US	PIR+US
Napájení		27V _~ z komunikační sběrnice		
Stupeň krytí	IP55	IP20		
Oblast detekce		viz str. 102–103		
Úhel záběru		viz str. 102–103		
Úroveň osvětlení		5 lux – 1275 lux		
Doba sepnutí		30 s – 255 h 59 min 59 s		
Tovární nastavení		300 lux – 15 min		
Typ připojení	šroubová svorka	konektor RJ45		šroubová svorka



Living Now MyHOME

ovládání teploty



7 521 31 + 7 541 31



3454



F430/2











F430R8



F430V10

Přístroje pro vytápění se připojují na stejnou sběrnici jako přístroje pro ovládání osvětlení a žaluzií

Bal.	Obj. č.	Termostat
1	7 521 31	 <p>Termostat pro řízení jednotlivých topných zón je vybaven vstupem pro externí kontakt (např. okenní kontakt). Možnost řízení různých systémů pomocí příslušných aktorů (ON/OFF, 0–10V, fan-coily s řízením otáček ve 3 stupních...), automatické operace v případě použití kompatibilních systémů (přepínání zima/léto...). Napájení z komunikační sběrnice.</p>

Bal.	Obj. č.	Externí čidlo
1	3454	 <p>Rozhraní pro externí teplotní čidlo 3457</p>
1	3457	 <p>Teplotní čidlo s kabelem pro rozhraní 3454</p>
1	F430/2	 <p>Aktor se 2 nezávislými relé – pro jednoduché nebo dvojitě zatěže: - odporová zátěž 6 A - motory ventilů a čerpadla 2 A Dle konfiguraci lze kontakty mezi sebou blokovat (např. pro ovládání motoru ventilu se dvěma stavy). Napájení z komunikační sběrnice – 2 DIN moduly</p>
1	F430/4	 <p>Aktor se 4 nezávislými relé – pro jednoduché, dvojitě nebo smíšené zatěže: - odporová zátěž – 4 A - motory ventilů a čerpadla, fan-coily – 1 A Dle konfiguraci lze kontakty mezi sebou blokovat (např. pro ovládání rychlosti ventilátoru). Napájení z komunikační sběrnice – 2 DIN moduly</p>
1	F430R8	 <p>Aktor se 8 nezávislými relé pro ovládání spínacích ventilů, motorizovaných ventilů (otevírání/zavírání a třibodové), čerpadel a fan-coilů se 2 nebo 4 trubicemi: - odporová zátěž – 4 A - motory ventilů a čerpadla, fan-coily – 1 A Dle konfiguraci lze kontakty mezi sebou blokovat (např. pro ovládání rychlosti ventilátoru). Napájení z komunikační sběrnice – 4 DIN moduly</p>
	F430R3V10	 <p>Aktor se 3 nezávislými relé a 2 výstupy 0–10V pro ovládání ventilátorových konvektorů se 2 a 4 trubicemi s proporcionálními ventily 00-10V: - odporová zátěž 4 A - např. ventilátory 1 A Napájení z komunikační sběrnice – 4 DIN moduly</p>
1	F430V10	 <p>Aktor se 2 výstupy 0–10V pro ovládání proporcionálních ventilů. Napájení z komunikační sběrnice – 2 DIN moduly</p>



F520



3523



3508BUS



E56



E49









3515



336904

Bal.	Obj. č.	Zobrazení spotřeby
1	F520	 Měřič pro měření elektřiny na maximálně 3 vedeních, připojením 3 měřících cívek k příslušným vstupům. Verze pro upevnění na DIN lištu – 1 modul.
1	3523	 Přídavný elektroměr toroid, položka F520, a pro akor se senzorem, položka F522 pro měření zemního svodového proudu. Délka kabelu 400 mm.

Bal.	Obj. č.	Náhradní svorky
1	3515	 náhradní odnímatelná svorka
1	3508BUS	 odnímatelná svorka pro připojení komunikační sběrnice – šířka 3,81 mm
1	3508U2	 odnímatelná svorka 2 póly
1	3508U3	 odnímatelná svorka 3 póly

Bal.	Obj. č.	Napájení
1	E56	 Napájecí zdroj 1200 mA pro sběrnici systému MyHome: - svorky BUS SCS pro napájení sběrnice - svorky 1–2 pro přídavné napájení vybraných přístrojů 6 DIN modulů
1	E49	 Napájecí zdroj 600 mA pro sběrnici systému MyHome – 2 DIN moduly

Bal.	Obj. č.	Sběrníkové kabely
1	L4669	 Sběrníkový kabel – nestíněný kroucený pár. Vyhovuje normám CEI 46-5 a CEI 20-20. Délka 100 m.
1	L4669/500	 Viz výše, délka 500 m
1	L4669KM1	 Viz výše, délka 1000 m
1	336905	 Viz výše, bezhalogenový, délka 200 m
1	336904	 Sběrníkový kabel – nestíněný kroucený pár pro video vstupní systém Bticino, délka 200 m

Systém	Kabel	
	L4669 – L4669/500 L4669KM1 – 336905	336904 ⁽¹⁾
Osvětlení, žaluzie, měření spotřeby	●	●
Termoregulace	●	●
Video vstupní systém		●

POZNÁMKA (1): Lze umístit do země (do chráničky) i pod omítku

Valena™ Life – MyHOME

virtuální konfigurace – světla a žaluzie

■ Virtuální konfigurace s aplikací Home + Project* a MYHOMESERVER1 – doporučeno

Aplikace Home + Project umožňuje nastavení instalace MyHome a také správu všech instalací. Lze ji používat v mobilní i desktopové verzi.

Postup konfigurace

1. Připojte instalaci MyHome k Wi-Fi routeru datovým kabelem

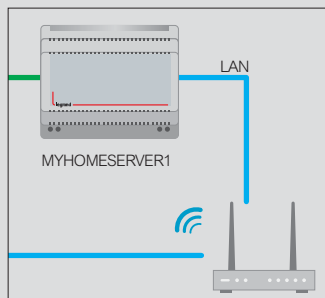

2. Stáhněte a na mobilní telefon nainstalujte aplikaci Home + Project* (zdarma pro Android i iOS). Mobilní telefon připojte ke stejnému Wi-Fi routeru, do kterého je připojen i MYHOMESERVER1.



V aplikaci Home + Project*:

3. Postupujte dle pokynů pro vytvoření virtuálních místností a vazeb mezi ovládači a aktory.



* Dostupnost aplikace Home + Project 05/2022

OBLAST DETEKCE

BMSE3001

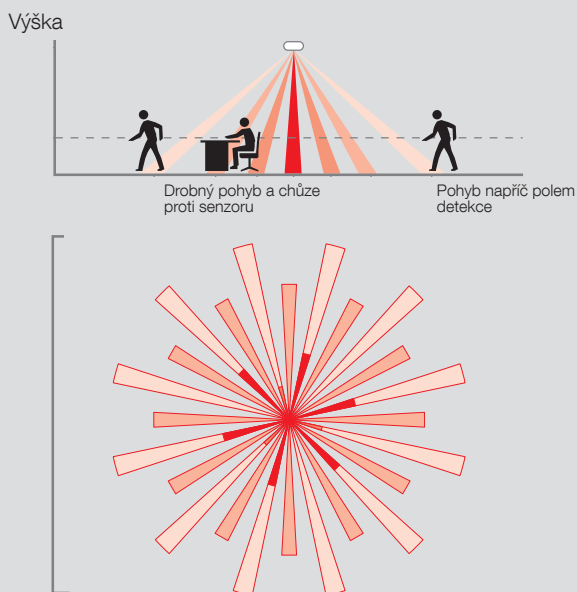

BMSE3003

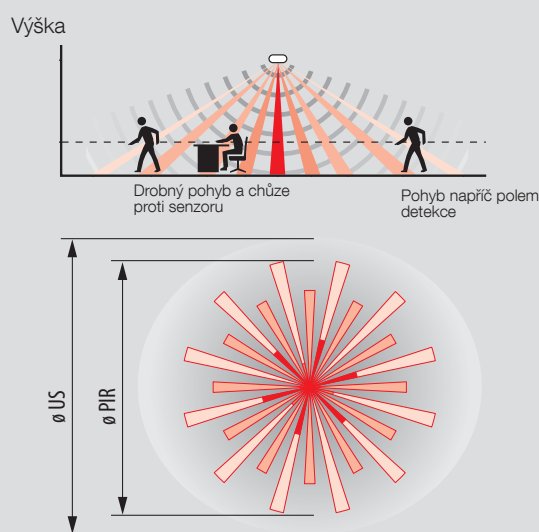

Technologie PIR

		Nízká citlivost (25%)		Střední citlivost (50%)	
		Ø (m)	Plocha (m ²)	Ø (m)	Plocha (m ²)
Výška (m)	2,5	4	15	6	25
	3	5,5	25	6,5	35
	4	6,5	35	7,5	45
	5	6	30	10,5	90
	6	4	15	5,5	25

		Nízká citlivost (25%)		Střední citlivost (50%)	
		Ø (m)	Plocha (m ²)	Ø (m)	Plocha (m ²)
Výška (m)	2,5	4	15	6	25
	3	5,5	25	6,5	35
	4	6,5	35	7,5	45
	5	6	30	10,5	90
	6	4	15	5,5	25

		Vysoká citlivost (25%)		Maximální citlivost (50%)	
		Ø (m)	Plocha (m ²)	Ø (m)	Plocha (m ²)
Výška (m)	2,5	6,5	30	8	50
	3	8,5	60	11,5	100
	4	12,5	125	14	155
	5	12	115	16,5	215
	6	8,5	60	12,5	125

		Vysoká citlivost (25%)		Maximální citlivost (50%)	
		Ø (m)	Plocha (m ²)	Ø (m)	Plocha (m ²)
Výška (m)	2,5	6,5	30	8	50
	3	8,5	60	11,5	100
	4	12,5	125	14	155
	5	12	115	16,5	215
	6	8,5	60	12,5	125

Technologie US

		Nízká citlivost (25%)		Střední citlivost (50%)	
		Ø (m)	Plocha (m ²)	Ø (m)	Plocha (m ²)
Výška (m)	2,5	4	15	4	15
	3	6	30	6	30
	4	6	30	6	30
	5	6	30	6	30
	6	0	0	6	30

		Vysoká citlivost (25%)		Maximální citlivost (50%)	
		Ø (m)	Plocha (m ²)	Ø (m)	Plocha (m ²)
Výška (m)	2,5	6	30	11	95
	3	8	50	13	150
	4	10	80	13	150
	5	10	80	13	130
	6	10	80	13	130

Valena Life

pohybové senzory MyHome a ..with Netatmo

OBLAST DETEKCE

0 672 26

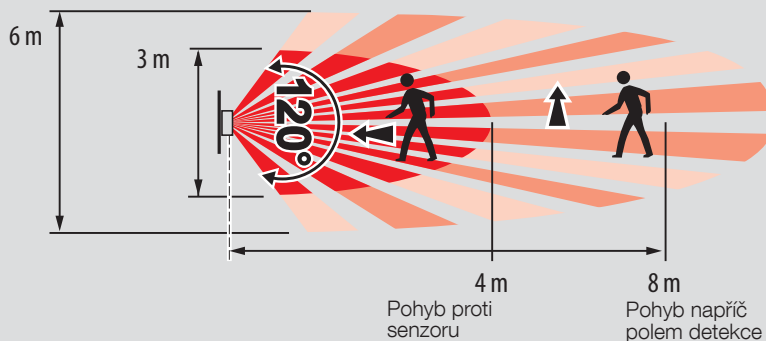
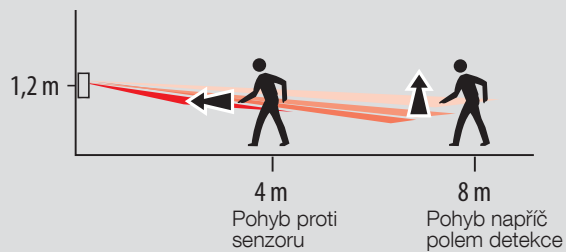

048834 a 064875

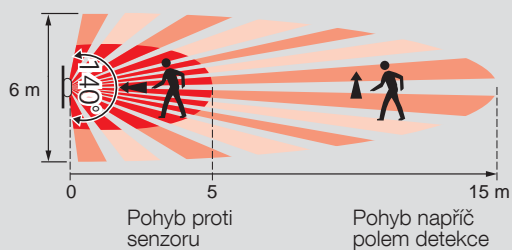
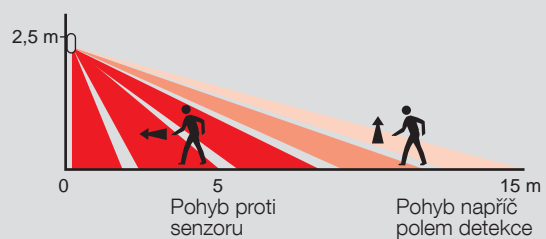

Jednoduše ve spojení s vaším domovem

VALENA™

LIFE

WITH
Netatmo

Řešení, která vám zpříjemní život

S pomocí produktů **Legrand with Netatmo** zvýšíte komfort svého bydlení. Nezáleží na tom, kdy jste elektroinstalaci svého domova v minulosti instalovali. Můžete ho snadno změnit na „připojený“ systém ovládaný mobilem nebo hlasem. Vhodné pro novostavby, ale také pro rekonstrukce.



Udělejte jednoduše
ze standardního **osvětlení chytré**



Nezáleží na tom, kdy jste osvětlení svého domu v minulosti instalovali. S přístroji Valena Life with Netatmo ho lze snadno změnit na „připojený“ systém ovládaný mobilem či hlasem. Zapomněli jste na jeden vypínač? Nevadí, protože doplnit další ovládací bod pomocí bezdrátových spínačů, je velmi snadné.



Mějte přehled o **spotřebě elektrické energie**

Nezáleží jaké spotřebiče máte doma. Můžete si zobrazit jejich celkovou spotřebu a nebo pouze spotřebu jednotlivého zařízení a to v aplikaci Home + Control. Také můžete ovládat spínaných zásuvek zahrnout do snadno upravitelných scénářů.



Celý dům pod kontrolou v mobilní aplikaci



Home + Control je intuitivní aplikace vyvinutá ve spolupráci Legrand a Netatmo. Slouží pro ovládání přístrojů Valena™ **Life/Allure with Netatmo**, **Céliane™ with Netatmo** nebo **Livinglight™ with Netatmo**. Umožňuje ovládat světla, zásuvky, žaluzie nebo vytápění. Lze ji stáhnout z App Store nebo Google Play



Váš dům vám splní každé přání. Ovládejte instalaci hlasem pomocí hlasového asistenta dle vašeho výběru. Ovládejte světla, žaluzie nebo teplotu.

Přemístujte vaše bezdrátové spínače libovolně **po celém domě**



Ovládejte žaluzie, zásuvky a světla pomocí bezdrátových spínačů. Extra tenké přístroje lze umístit kamkoliv pomocí oboustranné lepicí pásky. Můžete je k instalaci libovolně přidávat a přemísťovat bez nutnosti tahat kabeláž přesně v duchu „Teď předělávám pokoj a dám moje bezdrátové spínače tam, kam já potřebuji.“

Definujte nebo jen **upravte** vaše scénáře které aktivují několik funkcí současně. Když odcházíte, aktivujte scénář „**Mimo domov**“. Všechna světla zhasnou, vybrané zásuvky se vypnou a přestanou napájet do nich připojené spotřebiče.

Ovládejte váš domov pomocí **hlasových příkazů**



Nastavte si scénáře a jednoduše je upravujte **podle nálady**



ALLURE

Vykročte z jednoduchosti
s kolekcí Valena Allure.
Objevte, jak může inovativní
design změnit váš domov
na prostor nových zážitků.
Rozsah imaginativních
provedení a materiálů
vám poskytuje prostor
pro vaší představivost.



Objevte také naše řešení ovládání chytré domácnosti **LEGRAND SMART HOME**



Jednoduše ve spojení
s vaším domovem

SLEDUJTE NÁS

- @ www.legrand.cz
- f www.facebook.com/legrandcz
- o www.instagram.com/legrandcz
- in www.linkedin.com/company/legrand-česká-republika
- ▶ www.youtube.com/+legrandcz



Legrand s.r.o.

Meteor Centre Office Park
Sokolovská 100/94
186 00 Praha 8

Tel.: 246 007 668

E-mail: kancelar@legrandcs.cz
www.legrand.cz



3 245060 001704